 platný od 1.3.2023 / verze I.

Ceník produktů Vaillant

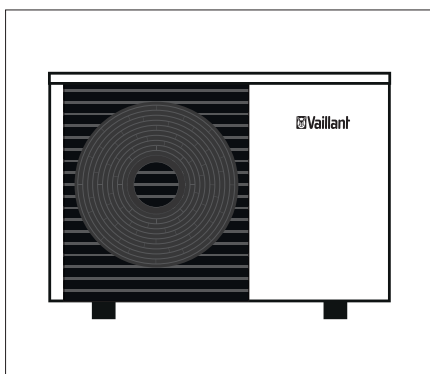

7.1 Tepelná čerpadla aroTHERM split vzduch/voda



aroTHERM split 3-12 kW

- kompaktní venkovní jednotka s velmi tichým provozem
- dělený chladivový okruh mezi venkovní a vnitřní jednotku
- přednaplněno chladivem pro instalační vzdálenost 3-15m
- maximální výstupní teplota až 63 °C
- plynulá modulace výkonu (řízení frekvenčním měničem)
- obsahuje ekvitermní regulaci multiMATIC 700 s čidlem vlhkosti
- integrované elektronicky řízené oběhové čerpadlo
- elektronicky řízený expanzní ventil pro ještě větší účinnost
- funkce topení, příprava teplé vody, chlazení
- možnost prodloužení záruky na kompresor až na 10 let
- **možnost vzdálené správy pomocí modulu VR 921 (2 a více topných okruhů) nebo VR 940 f (pro 1 topný okruh)**



Sestavy aroTHERM split s hydraulickým modulem split

Obj. č.	Označení	Třída ErP	Materiálová skupina	Cena v Kč	
		III		bez DPH	s DPH 21 %
8000013524	Sestava VWL 35/5 230 V + VWL 57/5 IS	A++/A+++	A2	134 700 Kč	162 987 Kč
8000013525	Sestava VWL 55/5 230 V + VWL 57/5 IS	A++/A+++	A2	136 800 Kč	165 528 Kč
8000013533	Sestava VWL 75/5 230 V + VWL 77/5 IS	A++/A+++	A2	145 400 Kč	175 934 Kč
8000013526	Sestava VWL 105/5 400 V + VWL 127/5 IS	A++/A+++	A2	196 000 Kč	237 160 Kč
8000013527	Sestava VWL 125/5 400 V + VWL 127/5 IS	A++/A+++	A2	208 600 Kč	252 406 Kč

Sestavy aroTHERM split + uniTOWER split

Obj. č.	Označení	Materiálová skupina	Cena v Kč	
			bez DPH	s DPH 21 %
8000013529	Sestava VWL 35/5 230 V + VWL 58/5 IS MB5	A2	170 600 Kč	206 426 Kč
8000013530	Sestava VWL 55/5 230 V + VWL 58/5 IS MB5	A2	172 700 Kč	208 967 Kč
8000013541	Sestava VWL 75/5 230 V + VWL 78/5 IS MB5	A2	181 300 Kč	219 373 Kč
8000013543	Sestava VWL 105/5 400 V + VWL 128/5 IS MB5	A2	233 500 Kč	282 535 Kč
8000013545	Sestava VWL 125/5 400 V + VWL 128/5 IS MB5	A2	246 100 Kč	297 781 Kč

aroTHERM split - venkovní jednotky

Obj. č.	Označení	Materiálová skupina	Cena v Kč	
			bez DPH	s DPH 21 %
0010021631	VWL 35/5 AS 230V	A2	90 300 Kč	109 263 Kč
0010021632	VWL 55/5 AS 230V	A2	92 400 Kč	111 804 Kč
0010021633	VWL 75/5 AS 230V	A2	98 200 Kč	118 822 Kč
0010021635	VWL 105/5 AS 400V	A2	146 200 Kč	176 902 Kč
0010021637	VWL 125/5 AS 400V	A2	158 800 Kč	192 148 Kč

aroTHERM split vnitřní jednotky - hydraulické moduly

Obj. č.	Označení	Materiálová skupina	Cena v Kč	
			bez DPH	s DPH 21 %
0010023503	VWL 57/5 IS	A2	44 400 Kč	53 724 Kč
0010023505	VWL 77/5 IS	A2	47 200 Kč	57 112 Kč
0010023526	VWL 127/5 IS	A2	49 800 Kč	60 258 Kč

aroTHERM split vnitřní jednotky - uniTOWER

Obj. č.	Označení	Materiálová skupina	Cena v Kč	
			bez DPH	s DPH 21 %
0010022090	VWL 58/5 IS MB5	A2	80 300 Kč	97 163 Kč
0010022091	VWL 78/5 IS MB5	A2	83 100 Kč	100 551 Kč
0010022092	VWL 128/5 IS MB5	A2	87 300 Kč	105 633 Kč

Montážní příslušenství pro aroTHERM split

Obj. č.	Označení	Materiálová skupina	Cena v Kč	
			bez DPH	s DPH 21 %
0020252091	Silentbloky, sada	A1	970 Kč	1 174 Kč
0020250226	Pryžová patka, sada	A1	2 330 Kč	2 819 Kč
0020250225	Montážní konzole na stěnu bez izolace	A1	5 150 Kč	6 232 Kč
0020250224	Montážní konzole na stěnu s izolací	A1	10 370 Kč	12 548 Kč
0020173403	Podstavec pod venkovní jednotku TČ	A1	7 480 Kč	9 051 Kč
0020221263	Připojovací sada s dopouštěním pro uniTOWER (základní)	A1	5 510 Kč	6 667 Kč
0020250221	Připojení na omítku 10bar s dopouštěním pro uniTOWER (izolované)	A1	10 740 Kč	12 995 Kč
0020170503	Sada cirkulačního čerpadla čerpadla pro uniTOWER	A	6 310 Kč	7 635 Kč
0020269273	Hydraulický vyrovnávací zásobník 18l pro uniTOWER	A1	9 210 Kč	11 144 Kč
0020170500	8L expanzní nádoba teplé vody (k vestavbě pro 190l zásobník)	A	2 700 Kč	3 267 Kč
0020250305	Dvojitá trubka 5m 3/8" - 5/8" (pro jednotky 75/5 - 125/5 AS)	A1	4 550 Kč	5 506 Kč
0020250306	Dvojitá trubka 10m 3/8" - 5/8" (pro jednotky 75/5 - 125/5 AS)	A1	7 480 Kč	9 051 Kč
0020250307	Dvojitá trubka 5m 1/4" - 1/2" (pro jednotky 35/5 - 55/5 AS)	A1	3 070 Kč	3 715 Kč
0020250308	Dvojitá trubka 10m 1/4" - 1/2" (pro jednotky 35/5 - 55/5 AS)	A1	5 270 Kč	6 377 Kč
0020252090	Izolační páska, 10m	A1	300 Kč	363 Kč

Regulační technika pro aroTHERM split

Obj. č.	Označení	Materiálová skupina	Cena v Kč	
			bez DPH	s DPH 21 %
0020171316	multiMATIC 700 - eBUS rozhraní, digitální s týdenním časovým programem pro 1 přímý topný okruh s možností rozšiřování pomocí modulů VR 70 nebo VR 71, podsvícený displej, program pro dovolenou, kabelové venkovní DCF čidlo, možnost doplnění vzdálené správy	A	6 000 Kč	7 260 Kč
0020231558	multiMATIC 700 f - bezdrátové připojení, eBUS rozhraní, digitální s týdenním časovým programem pro 1 přímý topný okruh, podsvícený displej, bezdrátové venkovní DCF čidlo, možnost doplnění vzdálené správy	A	10 830 Kč	13 104 Kč
0020260919	sensocomFORT 720 - eBUS rozhraní, digitální s týdenním časovým programem pro 1 přímý topný okruh s možností rozšiřování pomocí modulů VR 71 dále pak VR 70, negativní displej, program pro dovolenou, kabelové venkovní DCF čidlo, možnost doplnění vzdálené správy	A	6 710 Kč	8 119 Kč
0020260935	sensocomFORT 720 f - bezdrátové připojení, eBUS rozhraní, digitální s týdenním časovým programem pro 1 přímý topný okruh s možností rozšiřování pomocí modulů VR 71 dále pak VR 70, negativní displej, program pro dovolenou, bezdrátové venkovní čidlo, možnost doplnění vzdálené správy	A	11 790 Kč	14 266 Kč
0020184844	VR 70 - základní rozšiřovací modul pro multiMATIC 700 (f) a sensocomFORT 720 (f) (2 topné okruhy nebo solární ohřev TV), obsahuje 2x čidlo VR 10	A	5 880 Kč	7 115 Kč
0020184847	VR 71 - rozšiřovací modul pro multiMATIC 700 (f) a sensocomFORT 720 (f) (3 topné okruhy), obsahuje 4x čidlo VR 10 a 1x čidlo VR 11	A	7 700 Kč	9 317 Kč
0020171334	VR 91 - dálkové ovládání pro multiMATIC 700	A	2 630 Kč	3 182 Kč

7.1 Tepelná čerpadla aroTHERM split vzduch/voda

Obj. č.	Označení	Materiálová skupina	Cena v Kč		
			bez DPH	s DPH 21 %	
0020231566	VR 91 f - bezdrátové dálkové ovládaní pro multiMATIC 700 f	A	4 200 Kč	5 082 Kč	
0020260926	VR 92 - dálkové ovládaní pro sensoCOMFORT 720	A	5 300 Kč	6 413 Kč	
0020260941	VR 92 f - bezdrátové dálkové ovládaní pro sensoCOMFORT 720 f	A	5 300 Kč	6 413 Kč	
0020235465	VR 32b - eBus kaskádový modul / modul pro bivalentní zdroj pro elektrokotle a tepelná čerpadla	A	2 880 Kč	3 485 Kč	
0020139895	VR 32 - eBus kaskádový modul / modul pro bivalentní zdroj pro plynové kotle a rekuperace	A	2 530 Kč	3 061 Kč	
0020260962 + 0020228099	modul VR 921 (pro tepelná čerpadla a kotle modelových řad pro/pure/plus 5-5) se službou aplikace multiMATIC pro vzdálenou správu topného systému Vaillant s regulací multiMATIC 700 (f) a sensoCOMFORT 720 (f). (VR 921 se připojí na komunikační eBus rozhraní a k internetu pomocí LAN kabelu, nebo vestavěnou WiFi) Aplikace multiMATIC 700 nebo sensoAPP (dle použité regulace) pro Apple nebo Android zařízení.	A1	8 300 Kč	10 043 Kč	
0010038366	modul VR 940 f se službou aplikace myVAILLANT pro vzdálenou správu topného systému Vaillant s regulací multiMATIC 700 (f) nebo sensoCOMFORT 720 (f). (VR 940 f se připojí na komunikační eBus rozhraní a k internetu pomocí vestavěné WiFi) Aplikace myVAILLANT pro Apple nebo Android zařízení.	A1	8 300 Kč	10 043 Kč	DOSTUPNÉ 1. Q. 2023
0020249206	Převodník eBus/KNX	A1	17 950 Kč	21 720 Kč	
306787	VR 10 - teplotní čidlo (příložné nebo ponorné)	A	690 Kč	835 Kč	

Ostatní příslušenství pro aroTHERM split

Obj. č.	Označení	Materiálová skupina	Cena v Kč	
			bez DPH	s DPH 21 %
0010034126	VP RW 45/2 B vyrovnávací zásobník 45l (pro vytápění i chlazení)	A1	15 110 Kč	18 283 Kč
0010021456	VPS R 100/1 M - akumuláční zásobník 100l (pro vytápění i chlazení)	A	17 480 Kč	21 151 Kč
0010021457	VPS R 200/1 B - akumuláční zásobník 200l (pro vytápění i chlazení)	A	20 450 Kč	24 745 Kč
0020243643	Izolační záslepka pro VPS R 100/1 a 200/1 (6ks)	A	2 450 Kč	2 965 Kč
0010020645	VIH RW 300/3 BR, objem 300l, topná spirála pro TČ	A1	37 420 Kč	45 278 Kč
0010020646	VIH RW 400/3 BR, objem 400l, topná spirála pro TČ	A1	51 860 Kč	62 751 Kč
0010020647	VIH RW 500/3 BR, objem 500l, topná spirála pro TČ	A1	58 640 Kč	70 954 Kč
0010020648	VIH SW 400/3 BR, objem 400l, solární a topná spirála pro TČ	A1	61 130 Kč	73 967 Kč
0010020649	VIH SW 500/3 BR, objem 500l, solární a topná spirála pro TČ	A1	66 140 Kč	80 029 Kč
0020230734	Elektro spirála 6 kW (2,4,6 kW), 400 V, s přírubou pro zásobníky VIH R/RW/SW 300-500/BR	A	19 630 Kč	23 752 Kč
305827	Připojovací skupina bez regulace tlaku vody pro zásobníky VIH R/RW/SW 300-500/BR	A	3 330 Kč	4 029 Kč
302076	Sada čerpadla k termické dezinfekci (legionella), pro zásobníky VIH R/RW/SW 300-500/BR	A	12 160 Kč	14 714 Kč

7.2 Tepelná čerpadla aroTHERM plus VWL vzduch/voda

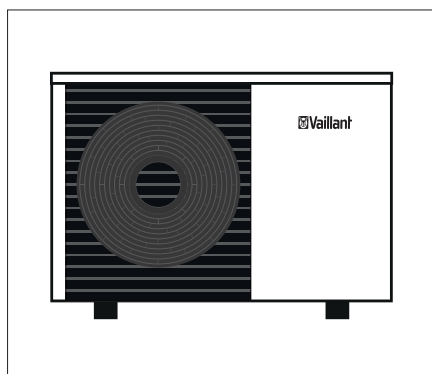
**aroTHERM plus VWL 5-12 kW**

- vytápění, ohřev teplé vody a aktivní chlazení v jednom zařízení
- energetická účinnost A+++
- vysoká účinnost s COP (A7 / W35) až 5,4
- až o 25% více teplé vody díky uniTOWER plus
- řešení připravené na budoucnost díky přírodnímu chladivu R290
- vhodné při modernizaci stávajících objektů i pro kombinaci s radiátory
- nízké emise hluku, ideální volba pro řadové domy
- rychlá instalace
- trvalá kvalita výrobků, navrženo v Německu a vyráběno v EU
- možnost prodloužení záruky na kompresor až na 10 let
- **možnost vzdálené správy pomocí modulu VR 921 (2 a více topných okruhů) nebo VR 940 f (pro 1 topný okruh)**

**Základní sestavy aroTHERM plus**

Obj. č.	Označení	Třída ErP III	Materiálová skupina	Cena v Kč	
				bez DPH	s DPH 21 %
8000013539	aroTHERM VWL 55/6 230 V + VWZ AI VWL X/2A	A++/A+++	A2	132 100 Kč	159 841 Kč
8000013562	aroTHERM VWL 75/6 230 V + VWZ AI VWL X/2A	A++/A+++	A2	137 200 Kč	166 012 Kč
8000013563	aroTHERM VWL 105/6 400 V + VWZ AI VWL X/2A	A++/A+++	A2	174 300 Kč	210 903 Kč
8000013564	aroTHERM VWL 125/6 400 V + VWZ AI VWL X/2A	A++/A+++	A2	193 300 Kč	233 893 Kč

Sestavy aroTHERM plus s hydraulickým modulem MEH 97/6

Obj. č.	Označení	Materiálová skupina	Cena v Kč	
			bez DPH	s DPH 21 %
8000013565	Sestava VWL 55/6 A 230 V + VWZ MEH 97/6	A2	161 100 Kč	194 931 Kč
8000013566	Sestava VWL 75/6 A 230 V + VWZ MEH 97/6	A2	166 200 Kč	201 102 Kč
8000013567	Sestava VWL 105/6 A + VWZ MEH 97/6	A2	203 300 Kč	245 993 Kč
8000013555	Sestava VWL 125/6 A + VWZ MEH 97/6	A2	222 300 Kč	268 983 Kč

Sestavy aroTHERM plus + uniTOWER VIH QW 190/6 s oddělovacím výměníkem

Obj. č.	Označení	Materiálová skupina	Cena v Kč	
			bez DPH	s DPH 21 %
8000013556	Sestava VWL 55/6 A 230 V + uniTOWER VIH QW 190/6 E + odd. výměník malý	A2	213 600 Kč	258 456 Kč
8000013557	Sestava VWL 75/6 A 230 V + uniTOWER VIH QW 190/6 E + odd. výměník malý	A2	218 700 Kč	264 627 Kč
8000013558	Sestava VWL 105/6 A + uniTOWER VIH QW 190/6 E + odd. výměník velký	A2	256 800 Kč	310 728 Kč
8000013560	Sestava VWL 125/6 A + uniTOWER VIH QW 190/6 E + odd. výměník velký	A2	275 800 Kč	333 718 Kč

Sestavy aroTHERM plus + uniTOWER VIH QW 190/6 bez oddělovacího výměníku

Obj. č.	Označení	Materiálová skupina	Cena v Kč	
			bez DPH	s DPH 21 %
8000013581	Sestava VWL 55/6 A 230 V + VIH QW 190/6	A2	200 600 Kč	242 726 Kč
8000013583	Sestava VWL 75/6 A 230 V + VIH QW 190/6	A2	205 700 Kč	248 897 Kč
8000013584	Sestava VWL 105/6 A + VIH QW 190/6	A2	243 800 Kč	294 998 Kč
8000013585	Sestava VWL 125/6 A + VIH QW 190/6	A2	261 800 Kč	316 778 Kč

7.2 Tepelná čerpadla aroTHERM plus VWL vzduch/voda

aroTHERM plus - venkovní jednotky

Obj. č.	Označení	Materiálová skupina	Cena v Kč	
			bez DPH	s DPH 21 %
0010023442	VWL 55/6 A 230V	A2	126 600 Kč	153 186 Kč
0010023443	VWL 75/6 A 230V	A2	131 700 Kč	159 357 Kč
0010023445	VWL 105/6 A	A2	168 800 Kč	204 248 Kč
0010023447	VWL 125/6 A	A2	187 800 Kč	227 238 Kč

aroTHERM plus vnitřní jednotky - moduly

Obj. č.	Označení	Materiálová skupina	Cena v Kč	
			bez DPH	s DPH 21 %
0010031646	VWZ AI VWL X/2 A - řídicí jednotka (plus)	A1	5 500 Kč	6 655 Kč
0010023612	VWZ MEH 97/6 hydraulická jednotka (obsahuje řídicí jednotku VWZ AI VWL X/2 A, el. topnou tyč 6 kW/9 kW (230 V/400 V), 3cestný ventil a expanzní nádobu)	A1	34 500 Kč	41 745 Kč
0020180704	VWZ MWT 150 oddělovací výměník (obsahuje deskový výměník nemrznoucí směsí/topné vody a elektronicky řízené oběhové čerpadlo)	A1	23 610 Kč	28 568 Kč
0020180702	VWZ MEH 60 modul záložního elektrického ohřevu 2-6kW	A1	17 590 Kč	21 284 Kč

aroTHERM plus vnitřní jednotka - uniTOWER

Obj. č.	Označení	Materiálová skupina	Cena v Kč	
			bez DPH	s DPH 21 %
0010022081	VIH QW 190/6 E MB4	A1	74 000 Kč	89 540 Kč

Montážní příslušenství pro tepelná čerpadla aroTHERM plus

Obj. č.	Označení	Materiálová skupina	Cena v Kč	
			bez DPH	s DPH 21 %
0020252091	Silentbloky, sada	A1	970 Kč	1 174 Kč
0020250226	Pryžová patka, sada	A1	2 330 Kč	2 819 Kč
0020250224	Montážní konzole na stěnu s izolací	A1	10 370 Kč	12 548 Kč
0020250225	Montážní konzole na stěnu bez izolace	A1	5 150 Kč	6 232 Kč
0010027984	Podstavec pod venkovní jednotku	A1	11 680 Kč	14 133 Kč
0010027989	Připojovací potrubí TČ - převlečné matky	A1	3 300 Kč	3 993 Kč
0010027976	Připojovací potrubí TČ - svěrné šroubení	A1	2 950 Kč	3 570 Kč
0010027979	Připojovací potrubí uniTOWER - TČ - svěrné šroubení	A1	2 240 Kč	2 710 Kč
0010027974	Připojovací sada TČ - zadní	A1	6 960 Kč	8 422 Kč
0010027971	Připojovací sada TČ - spodní	A1	12 860 Kč	15 561 Kč
0010027972	Připojovací sada TČ - spodní prodloužení krytu	A1	2 240 Kč	2 710 Kč
0010027982	Oddělovací výměník pro uniTOWER (malý 3-7 kW)	A1	13 000 Kč	15 730 Kč
0010027973	Oddělovací výměník pro uniTOWER (velký 10-12 kW)	A1	14 000 Kč	16 940 Kč
0020221263	Připojovací sada s dopouštěním pro uniTOWER (základní)	A1	5 510 Kč	6 667 Kč
0020250221	Připojení na omítku 10bar s dopouštěním pro uniTOWER (izolované)	A1	10 740 Kč	12 995 Kč
0020269273	Hydraulický vyrovnávací zásobník 18l pro uniTOWER	A1	9 210 Kč	11 144 Kč
0020170503	Sada cirkulačního čerpadla pro uniTOWER	A	6 310 Kč	7 635 Kč
0020170500	8L expanzní nádoba teplé vody (k vestavbě pro 190l zásobník)	A	2 700 Kč	3 267 Kč
0020096232	Nemrzoucí směs etylenglykolu, 20l (-28 °C) pro vzduch/voda	A1	1 730 Kč	2 093 Kč

Regulační technika pro tepelná čerpadla aroTHERM plus

Obj. č.	Označení	Materiálová skupina	Cena v Kč	
			bez DPH	s DPH 21 %
0020171316	multiMATIC 700 eBUS rozhraní, digitální s týdenním časovým programem pro 1 přímý topný okruh s možností rozšiřování pomocí modulů VR 70 nebo VR 71, podsvícený displej, program pro dovolenou, kabelové venkovní DCF čidlo, možnost doplnění vzdálené správy	A	6 000 Kč	7 260 Kč
0020231558	multiMATIC 700 f bezdrátové připojení, eBUS rozhraní, digitální s týdenním časovým programem pro 1 přímý topný okruh s možností rozšiřování pomocí modulů VR 70 nebo VR 71, podsvícený displej, program pro dovolenou, bezdrátové venkovní čidlo, možnost doplnění vzdálené správy	A	10 830 Kč	13 104 Kč
0020260919	sensocomFORT 720 eBUS rozhraní, digitální s týdenním časovým programem pro 1 přímý topný okruh s možností rozšiřování pomocí modulů VR 71 dále pak VR 70, negativní displej, program pro dovolenou, kabelové venkovní DCF čidlo, možnost doplnění vzdálené správy	A	6 710 Kč	8 119 Kč
0020260935	sensocomFORT 720 f bezdrátové připojení, eBUS rozhraní, digitální s týdenním časovým programem pro 1 přímý topný okruh s možností rozšiřování pomocí modulů VR 71 dále pak VR 70, negativní displej, program pro dovolenou, bezdrátové venkovní čidlo, možnost doplnění vzdálené správy	A	11 790 Kč	14 266 Kč
0020184844	VR 70 - základní rozšiřovací modul pro multiMATIC 700 (f) a sensocomFORT 720 (f) (2 topné okruhy nebo solární ohřev TV), obsahuje 2x čidlo VR 10	A	5 880 Kč	7 115 Kč
0020184847	VR 71 - rozšiřovací modul pro multiMATIC 700 (f) a sensocomFORT 720 (f) (3 topné okruhy), obsahuje 4x čidlo VR 10 a 1x čidlo VR 11	A	7 700 Kč	9 317 Kč
0020171334	VR 91 - dálkové ovládání pro multiMATIC 700	A	2 630 Kč	3 182 Kč
0020231566	VR 91 f - bezdrátové dálkové ovládání pro multiMATIC 700 f	A	4 200 Kč	5 082 Kč
0020260926	VR 92 - dálkové ovládání pro sensocomFORT 720	A	5 300 Kč	6 413 Kč
0020260941	VR 92 f - bezdrátové dálkové ovládání pro sensocomFORT 720 f	A	5 300 Kč	6 413 Kč
0020235465	VR 32b - eBus kaskádový modul / modul pro bivalentní zdroj pro elektrokotle a tepelná čerpadla	A	2 880 Kč	3 485 Kč
0020139895	VR 32 - eBus kaskádový modul / modul pro bivalentní zdroj pro plynové kotle a rekuperace	A	2 530 Kč	3 061 Kč
0020260962 + 0020228099	modul VR 921 (pro tepelná čerpadla a kotle modelových řad pro/pure/plus 5-5) se službou aplikace multiMATIC pro vzdálenou správu topného systému Vaillant s regulací multiMATIC 700 (f) a sensocomFORT 720 (f). (VR 921 se připojí na komunikační eBus rozhraní a k internetu pomocí LAN kabelu, nebo vestavěnou WiFi) Aplikace multiMATIC 700 nebo sensoAPP (dle použité regulace) pro Apple nebo Android zařízení.	A1	8 300 Kč	10 043 Kč
0010038366	modul VR 940 f se službou aplikace myVAILLANT pro vzdálenou správu topného systému Vaillant s regulací multiMATIC 700 (f) nebo sensocomFORT 720 (f). (VR 940 f se připojí na komunikační eBus rozhraní a k internetu pomocí vestavěné WiFi) Aplikace myVAILLANT pro Apple nebo Android zařízení.	A1	8 300 Kč	10 043 Kč
0020249206	Převodník eBus/KNX	A1	17 950 Kč	21 720 Kč
306787	VR 10 teplotní čidlo (příložné nebo ponorné) pro multiMATIC 700 (f) a sensocomFORT 720 (f)	A	690 Kč	835 Kč

DOSTUPNÉ
1. Q. 2023

7.2 Tepelná čerpadla aroTHERM plus VWL vzduch/voda

Ostatní příslušenství pro tepelná čerpadla aroTHERM plus

Obj. č.	Označení	Materiálová skupina	Cena v Kč	
			bez DPH	s DPH 21 %
0010034126	VP RW 45/2 B vyrovnávací zásobník 45l (pro vytápění i chlazení)	A1	15 110 Kč	18 283 Kč
0010021456	VPS R 100/1 M akumulační zásobník 100l (pro vytápění i chlazení)	A	17 480 Kč	21 151 Kč
0010021457	VPS R 200/1 B akumulační zásobník 200l (pro vytápění i chlazení)	A	20 450 Kč	24 745 Kč
0020243643	Izolační záslepka pro VPS R 100/1 a 200/1 (6ks)	A	2 450 Kč	2 965 Kč
0010020645	VIH RW 300/3 BR, objem 300l, topná spirála pro TČ	A1	37 420 Kč	45 278 Kč
0010020646	VIH RW 400/3 BR, objem 400l, topná spirála pro TČ	A1	51 860 Kč	62 751 Kč
0010020647	VIH RW 500/3 BR, objem 500l, topná spirála pro TČ	A1	58 640 Kč	70 954 Kč
0010020648	VIH SW 400/3 BR, objem 400l, solární a topná spirála pro TČ	A1	61 130 Kč	73 967 Kč
0010020649	VIH SW 500/3 BR, objem 500l, solární a topná spirála pro TČ	A1	66 140 Kč	80 029 Kč
0020230734	Elektro spirála 6 kW (2,4,6 kW), 400 V, s přírubou pro zásobníky VIH R/RW/SW 300-500/BR	A	19 630 Kč	23 752 Kč
305827	Připojovací skupina bez regulace tlaku vody pro zásobníky VIH R/RW/SW 300-500/BR	A	3 330 Kč	4 029 Kč
302076	Sada čerpadla k termické dezinfekci (legionella), pro zásobníky VIH R/RW/SW 300-500/BR	A	12 160 Kč	14 714 Kč

7.3 Tepelná čerpadla flexoTHERM exclusive

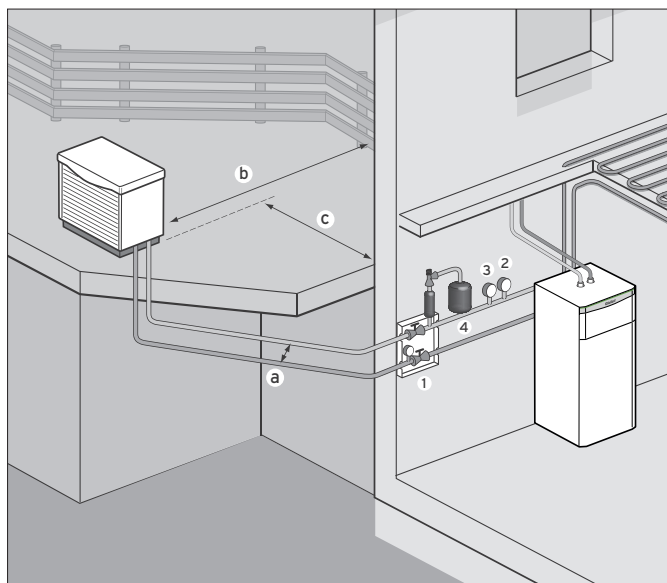
**flexoTHERM exclusive VWF 5-19 kW**

- provedení země/voda, vzduch/voda nebo voda/voda (dle zvoleného primárního zdroje)
- max. výstupní teplota až 63 °C
- Scroll kompresor s technologií EVI
- extrémně tichý provoz
- vestavěný trojcestný ventil (teplá/topná voda)
- vestavěná funkce aktivního chlazení
- možnost prodloužení záruky na kompresor až na 10 let
- 2x elektronicky řízený expanzní ventil
- vestavěná vysoce účinná oběhová čerpadla primárního a topného okruhu
- elektrické přídatné topení 2-9 kW
- **možnost vzdálené správy pomocí modulu VR 921 (2 a více topných okruhů) nebo VR 940 f (pro 1 topný okruh)**

**Tepelná čerpadla flexoTHERM exclusive**

Obj. č.	Označení	Třída ErP	Materiálová skupina	Cena v Kč	
		III		bez DPH	s DPH 21 %
0010016685	VWF 57/4 tepelné čerpadlo flexoTHERM exclusive	A++/A+++	A2	195 000 Kč	235 950 Kč
0010016686	VWF 87/4 tepelné čerpadlo flexoTHERM exclusive	A++/A+++	A2	206 900 Kč	250 349 Kč
0010016687	VWF 117/4 tepelné čerpadlo flexoTHERM exclusive	A++/A+++	A2	215 900 Kč	261 239 Kč
0010016688	VWF 157/4 tepelné čerpadlo flexoTHERM exclusive	A++/A+++	A2	244 800 Kč	296 208 Kč
0010016689	VWF 197/4 tepelné čerpadlo flexoTHERM exclusive	A++/A+++	A2	265 900 Kč	321 739 Kč
0010016717	VWL 11/4 SA vzduchová venkovní jednotka aroCOLLECT		A2	92 000 Kč	111 320 Kč

Montážní příslušenství pro tepelná čerpadla flexoTHERM exclusive

Obj. č.	Označení	Materiálová skupina	Cena v Kč	
			bez DPH	s DPH 21 %
0010016721	VWZ NC 11 modul pasivního chlazení pro flexoTHERM/COMPACT exclusive 5-11 kW	A1	21 820 Kč	26 402 Kč
0010016722	VWZ NC 19 modul pasivního chlazení pro flexoTHERM/COMPACT exclusive 15-19 kW	A1	25 940 Kč	31 387 Kč
0020213871	Základní rám pro aroCOLLECT	A1	6 140 Kč	7 429 Kč
0020212715	Připojovací sada potrubí - přímá flexoTHERM exclusive	A1	5 250 Kč	6 353 Kč
0020212716	Připojovací sada potrubí - 90° flexoTHERM exclusive	A1	6 240 Kč	7 550 Kč
0020205408	Základní rám pro 2 jednotky aroCOLLECT	A1	24 790 Kč	29 996 Kč
0020147185	Nemrzoucí směs 100% (koncentrát), 20l	A1	3 740 Kč	4 525 Kč
0020147182	Nemrzoucí směs etylenglykolu, 30l (-16 °C)	A1	1 930 Kč	2 335 Kč
0020096232	Nemrzoucí směs etylenglykolu, 20l (-28 °C)	A1	1 730 Kč	2 093 Kč
0020221248	Sada externího pasivního chlazení	A1	1 000 Kč	1 210 Kč
0020106265	Jednotka k napouštění nemrzoucí směsí	A1	13 350 Kč	16 154 Kč
009642	VRC 9642, příložený pojistný termostat	A	2 480 Kč	3 001 Kč

7.3 Tepelná čerpadla flexoTHERM exclusive

Regulační technika pro tepelná čerpadla flexoTHERM exclusive

Obj. č.	Označení	Materiálová skupina	Cena v Kč	
			bez DPH	s DPH 21 %
0020171316	multiMATIC 700 eBUS rozhraní, digitální s týdenním časovým programem pro 1 přímý topný okruh s možností rozšiřování pomocí modulů VR 70 nebo VR 71, podsvícený displej, program pro dovolenou, kabelové venkovní DCF čidlo, možnost doplnění vzdálené správy	A	6 000 Kč	7 260 Kč
0020231558	multiMATIC 700 f bezdrátové připojení, eBUS rozhraní, digitální s týdenním časovým programem pro 1 přímý topný okruh s možností rozšiřování pomocí modulů VR 70 nebo VR 71, podsvícený displej, program pro dovolenou, bezdrátové venkovní čidlo, možnost doplnění vzdálené správy	A	10 830 Kč	13 104 Kč
0020260919	sensocomFORT 720 eBUS rozhraní, digitální s týdenním časovým programem pro 1 přímý topný okruh s možností rozšiřování pomocí modulů VR 71 dále pak VR 70, negativní displej, program pro dovolenou, kabelové venkovní DCF čidlo, možnost doplnění vzdálené správy	A	6 710 Kč	8 119 Kč
0020260935	sensocomFORT 720 f bezdrátové připojení, eBUS rozhraní, digitální s týdenním časovým programem pro 1 přímý topný okruh s možností rozšiřování pomocí modulů VR 71 dále pak VR 70, negativní displej, program pro dovolenou, bezdrátové venkovní čidlo, možnost doplnění vzdálené správy	A	11 790 Kč	14 266 Kč
0020139895	VR 32 eBus kaskádový modul / modul pro bivalentní zdroj pro plynové kotle a rekuperace	A	2 530 Kč	3 061 Kč
0020184844	VR 70 základní rozšiřovací modul pro multiMATIC 700 (f) a sensocomFORT 720 (f) (2 topné okruhy nebo solární ohřev TV), obsahuje 2x čidlo VR 10	A	5 880 Kč	7 115 Kč
0020184847	VR 71 rozšiřovací modul pro multiMATIC 700 (f) a sensocomFORT 720 (f) (3 topné okruhy), obsahuje 4x čidlo VR 10 a 1x čidlo VR 11	A	7 700 Kč	9 317 Kč
0020171334	VR 91 - dálkové ovládání pro multiMATIC 700	A	2 630 Kč	3 182 Kč
0020231566	VR 91 f - bezdrátové dálkové ovládání pro multiMATIC 700 f	A	4 200 Kč	5 082 Kč
0020260926	VR 92 - dálkové ovládání pro sensocomFORT 720	A	5 300 Kč	6 413 Kč
0020260941	VR 92 f - bezdrátové dálkové ovládání pro sensocomFORT 720 f	A	5 300 Kč	6 413 Kč
0020260962 + 0020228099	Modul VR 921 (pro tepelná čerpadla a kotle modelových řad pro/pure/plus 5-5) se službou aplikace multiMATIC pro vzdálenou správu topného systému Vaillant s regulací multiMATIC 700 (f) a sensocomFORT 720 (f). (VR 921 se připojí na komunikační eBus rozhraní a k internetu pomocí LAN kabelu, nebo vestavěnou WiFi) Aplikace multiMATIC 700 nebo sensoAPP (dle použité regulace) pro Apple nebo Android zařízení.	A1	8 300 Kč	10 043 Kč
0010038366	Modul VR 940 f se službou aplikace myVAILLANT pro vzdálenou správu topného systému Vaillant s regulací multiMATIC 700 (f) nebo sensocomFORT 720 (f).	A1	8 300 Kč	10 043 Kč
306787	VR 10 teplotní čidlo (příložné nebo ponorné) pro multiMATIC 700 (f) a sensocomFORT 720 (f)	A	690 Kč	835 Kč

DOSTUPNÉ
1. Q 2023

Ostatní příslušenství pro tepelná čerpadla flexoTHERM exclusive

Obj. č.	Označení	Materiálová skupina	Cena v Kč	
			bez DPH	s DPH 21 %
0010034126	VP RW 45/2 B vyrovnávací zásobník 45l (pro vytápění i chlazení)	A1	15 110 Kč	18 283 Kč
0010021456	VPS R 100/1 M akumulační zásobník 100l (pro vytápění i chlazení)	A	17 480 Kč	21 151 Kč
0010021457	VPS R 200/1 B akumulační zásobník 200l (pro vytápění i chlazení)	A	20 450 Kč	24 745 Kč
0020243643	Izolační záslepka pro VPS R 100/1 a 200/1 (6ks)	A	2 450 Kč	2 965 Kč
0010020645	VIH RW 300/3 BR, objem 300l, topná spirála pro TČ	A1	37 420 Kč	45 278 Kč
0010020646	VIH RW 400/3 BR, objem 400l, topná spirála pro TČ	A1	51 860 Kč	62 751 Kč
0010020647	VIH RW 500/3 BR, objem 500l, topná spirála pro TČ	A1	58 640 Kč	70 954 Kč
0010020648	VIH SW 400/3 BR, objem 400l, solární a topná spirála pro TČ	A1	61 130 Kč	73 967 Kč
0010020649	VIH SW 500/3 BR, objem 500l, solární a topná spirála pro TČ	A1	66 140 Kč	80 029 Kč
0020230734	Elektro spirála 6 kW (2,4,6 kW), 400 V, s přírubou pro zásobníky VIH R/RW/SW 300-500/BR	A	19 630 Kč	23 752 Kč
306257	Zásobníkové čidlo pro kombinaci zásobníku VIH + kotle VU a VK	A	530 Kč	641 Kč
305827	Připojovací skupina bez regulace tlaku vody pro zásobníky VIH R/RW/SW 300-500/BR	A	3 330 Kč	4 029 Kč
302076	Sada čerpadla k termické dezinfekci (legionella), pro zásobníky VIH R/RW/SW 300-500/BR	A	12 160 Kč	14 714 Kč

7.4 Tepelná čerpadla flexoCOMPACT exclusive

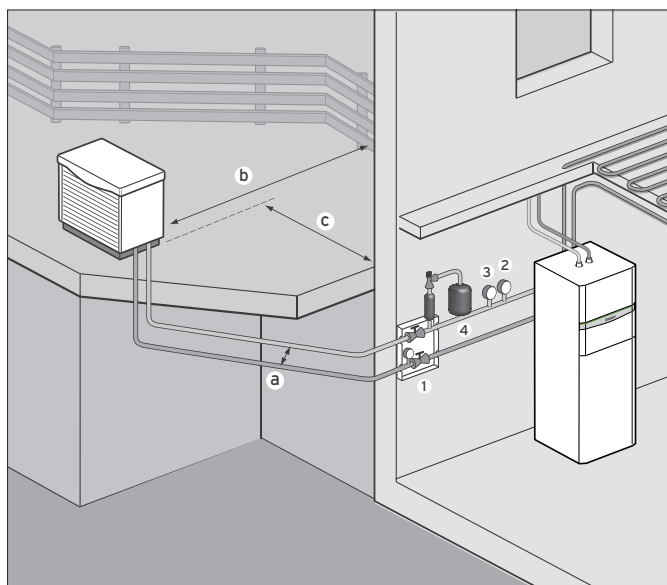

flexoCOMPACT exclusive VWF 5-11 kW

- provedení země/voda, vzduch/voda nebo voda/voda (dle zvoleného primárního zdroje)
- max. výstupní teplota až 63 °C
- Scroll kompresor s technologií EVI
- extrémně tichý provoz
- vestavěný nerezový zásobník TV o objemu 171l
- vestavěná funkce aktivního chlazení
- možnost prodloužení záruky na kompresor až na 10 let
- 2x elektronicky řízený expanzní ventil
- vestavěná vysoce účinná oběhová čerpadla primárního a topného okruhu
- elektrické přídavné topení 2-9 kW
- **možnost vzdálené správy pomocí modulu VR 921 (2 a více topných okruhů) nebo VR 940 f (pro 1 topný okruh)**



Tepelná čerpadla flexoCOMPACT exclusive

Obj. č.	Označení	Třída ErP		Materiálová skupina	Cena v Kč	
					bez DPH	s DPH 21 %
0010016690	VWF 58/4 tepelné čerpadlo flexoCOMPACT exclusive	A++/A+++	A	A2	228 900 Kč	276 969 Kč
0010016691	VWF 88/4 tepelné čerpadlo flexoCOMPACT exclusive	A++/A+++	A	A2	242 100 Kč	292 941 Kč
0010016692	VWF 118/4 tepelné čerpadlo flexoCOMPACT exclusive	A++/A+++	A	A2	251 400 Kč	304 194 Kč
0010016717	VWL 11/4 SA vzduchová venkovní jednotka aroCOLLECT			A2	92 000 Kč	111 320 Kč

Montážní příslušenství pro tepelná čerpadla flexoCOMPACT exclusive

Vyobrazení	Obj. č.	Označení	Materiálová skupina	Cena v Kč	
				bez DPH	s DPH 21 %
bez vyobrazení	0010016721	VWZ NC 11 modul pasivního chlazení pro flexoTHERM/COMPACT exclusive 5-11 kW	A1	21 820 Kč	26 402 Kč
bez vyobrazení	0010016722	VWZ NC 19 modul pasivního chlazení pro flexoTHERM/COMPACT exclusive 15-19 kW	A1	25 940 Kč	31 387 Kč
bez vyobrazení	0020213871	Základní rám pro aroCOLLECT	A1	6 140 Kč	7 429 Kč
bez vyobrazení	0020212717	Připojovací sada potrubí - přímá flexoCOMPACT	A1	4 250 Kč	5 143 Kč
bez vyobrazení	0020212718	Připojovací sada potrubí - 90° flexoCOMPACT	A1	5 000 Kč	6 050 Kč
bez vyobrazení	0020205408	Základní rám pro 2 jednotky aroCOLLECT	A1	24 790 Kč	29 996 Kč
bez vyobrazení	0020147185	Nemrznoucí směs 100% (koncentrát), 20l	A1	3 740 Kč	4 525 Kč
bez vyobrazení	0020147182	Nemrznoucí směs etylenglykolu, 30l (-16 °C)	A1	1 930 Kč	2 335 Kč
bez vyobrazení	0020096232	Nemrznoucí směs etylenglykolu, 20l (-28 °C)	A1	1 730 Kč	2 093 Kč
bez vyobrazení	0020221248	Sada externího pasivního chlazení	A1	1 000 Kč	1 210 Kč
bez vyobrazení	0020106265	Jednotka k napouštění nemrznoucí směsí	A1	13 350 Kč	16 154 Kč
bez vyobrazení	009642	VRC 9642, příložený pojistný termostat	A	2 480 Kč	3 001 Kč

Regulační technika pro tepelná čerpadla flexoCOMPACT exclusive

Obj. č.	Označení	Materiálová skupina	Cena v Kč	
			bez DPH	s DPH 21 %
0020171316	multiMATIC 700 eBUS rozhraní, digitální s týdenním časovým programem pro 1 přímý topný okruh s možností rozšiřování pomocí modulů VR 70 nebo VR 71, podsvícený displej, program pro dovolenou, kabelové venkovní DCF čidlo, možnost doplnění vzdálené správy	A	6 000 Kč	7 260 Kč
0020231558	multiMATIC 700 f bezdrátové připojení, eBUS rozhraní, digitální s týdenním časovým programem pro 1 přímý topný okruh s možností rozšiřování pomocí modulů VR 70 nebo VR 71, podsvícený displej, program pro dovolenou, bezdrátové venkovní čidlo, možnost doplnění vzdálené správy	A	10 830 Kč	13 104 Kč
0020260919	sensoCOMFORT 720 eBUS rozhraní, digitální s týdenním časovým programem pro 1 přímý topný okruh s možností rozšiřování pomocí modulů VR 71 dále pak VR 70, negativní displej, program pro dovolenou, kabelové venkovní DCF čidlo, možnost doplnění vzdálené správy	A	6 710 Kč	8 119 Kč
0020260935	sensoCOMFORT 720 f bezdrátové připojení, eBUS rozhraní, digitální s týdenním časovým programem pro 1 přímý topný okruh s možností rozšiřování pomocí modulů VR 71 dále pak VR 70, negativní displej, program pro dovolenou, bezdrátové venkovní čidlo, možnost doplnění vzdálené správy	A	11 790 Kč	14 266 Kč
0020139895	VR 32 - eBus kaskádový modul / modul pro bivalentní zdroj pro plynové kotle a rekuperace	A	2 530 Kč	3 061 Kč
0020184844	VR 70 - základní rozšiřovací modul pro multiMATIC 700 (f) a sensoCOMFORT 720 (f) (2 topné okruhy nebo solární ohřev TV), obsahuje 2x čidlo VR 10	A	5 880 Kč	7 115 Kč
0020184847	VR 71 - rozšiřovací modul pro multiMATIC 700 (f) a sensoCOMFORT 720 (f) (3 topné okruhy), obsahuje 4x čidlo VR 10 a 1x čidlo VR 11	A	7 700 Kč	9 317 Kč
0020171334	VR 91 - dálkové ovládání pro multiMATIC 700	A	2 630 Kč	3 182 Kč
0020231566	VR 91 f - bezdrátové dálkové ovládání pro multiMATIC 700 f	A	4 200 Kč	5 082 Kč
0020260926	VR 92 - dálkové ovládání pro sensoCOMFORT 720	A	5 300 Kč	6 413 Kč
0020260941	VR 92 f - bezdrátové dálkové ovládání pro sensoCOMFORT 720 f	A	5 300 Kč	6 413 Kč
0020260962 + 0020228099	Modul VR 921 (pro tepelná čerpadla a kotle modelových řad pro/pure/plus 5-5) se službou aplikace multiMATIC pro vzdálenou správu topného systému Vaillant s regulací multiMATIC 700 (f) a sensoCOMFORT 720 (f). (VR 921 se připojí na komunikační eBus rozhraní a k internetu pomocí LAN kabelu, nebo vestavěnou WiFi) Aplikace multiMATIC 700 nebo sensoAPP (dle použité regulace) pro Apple nebo Android zařízení.	A1	8 300 Kč	10 043 Kč
0010038366	Modul VR 940 f se službou aplikace myVAILLANT pro vzdálenou správu topného systému Vaillant s regulací multiMATIC 700 (f) nebo sensoCOMFORT 720 (f).	A1	8 300 Kč	10 043 Kč
306787	VR 10 teplotní čidlo (příložné nebo ponorné) pro multiMATIC 700 (f) a sensoCOMFORT 720 (f)	A	690 Kč	835 Kč

DOSTUPNÉ
1.Q. 2023

Ostatní příslušenství pro tepelná čerpadla flexoCOMPACT exclusive

Obj. č.	Označení	Materiálová skupina	Cena v Kč	
			bez DPH	s DPH 21 %
0010034126	VP RW 45/2 B vyrovnávací zásobník 45l (pro vytápění i chlazení)	A1	15 110 Kč	18 283 Kč
0010021456	VPS R 100/1 M akumuláční zásobník 100l (pro vytápění i chlazení)	A	17 480 Kč	21 151 Kč
0010021457	VPS R 200/1 B akumuláční zásobník 200l (pro vytápění i chlazení)	A	20 450 Kč	24 745 Kč
0020243643	Izolační záslepka pro VPS R 100/1 a 200/1 (6ks)	A	2 450 Kč	2 965 Kč

7.5 Závěsné tepelné čerpadlo geoTHERM VWS země/voda

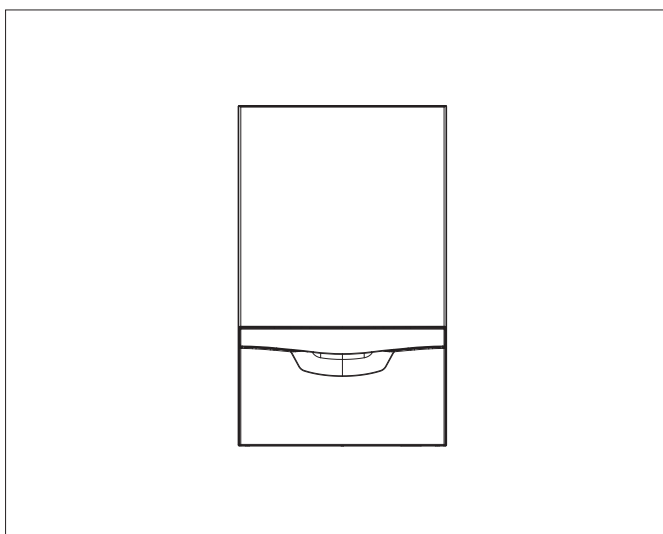

geoTHERM VWS 36/4.1

- tepelné čerpadlo k zavěšení na zeď
- maximální výstupní teplota až 60°C
- řízená vysoce účinná oběhová čerpadla topení a nemrznoucí směsi jsou součástí TČ
- velmi nízká hluchost 44 dB (A)
- možnost vzdálené správy pomocí modulu VR 921
- možnost kombinace s jednotkou uniTOWER VIH QW 190/1 E (bez oddělovacího výměníku)
- systém konektorů připojení Pro E
- možnost prodloužení záruky na kompresor až na 10 let



Povinné součásti systému:

- tepelné čerpadlo geoTHERM VWS 36/4.1
- VWZ AI VWL X/2 A řídicí jednotka
- multiMATIC 700 ekvitermní regulace

Obj. č.	Označení	Třída ErP	Materiálová skupina	Cena v Kč	
				bez DPH	s DPH 21 %
0010022462	VWS 36/4.1 tepelné čerpadlo geoTHERM	A++	A2	91 100 Kč	110 231 Kč

Příslušenství pro tepelné čerpadlo geoTHERM VWS 36/4.1

Obj. č.	Označení	Materiálová skupina	Cena v Kč	
			bez DPH	s DPH 21 %
0020117049	VWZ AI VWL X/2 A - řídicí jednotka	A1	4 590 Kč	5 554 Kč
0020180702	VWZ MEH 60 modul záložního elektrického ohřevu 2-6kW	A1	17 590 Kč	21 284 Kč
0010023612	VWZ MEH 97/6 hydraulická jednotka (obsahuje řídicí jednotku VWZ AI VWL X/2 A, el. topnou tyč 6 kW/9 kW (230 V/400 V), trojcestný ventil a expanzní nádobu)	A1	34 500 Kč	41 745 Kč
0020180703	VWZ MEH 61 - hydraulická jednotka (obsahuje řídicí jednotku VWZ AI VWL X/2 A, el. topnou tyč 6kW, trojcestný ventil a expanzní nádobu)	A1	33 880 Kč	40 995 Kč
0010034126	VP RW 45/2 B - vyrovnávací zásobník 45l (pro vytápění i chlazení)	A1	15 110 Kč	18 283 Kč
0020171316	multiMATIC 700 - eBUS rozhraní, digitální s týdenním časovým programem pro 1 přímý topný okruh s možností rozšiřování pomocí modulů VR 70 nebo VR 71, podsvícený displej, program pro dovolenou, kabelové venkovní DCF čidlo, možnost doplnění vzdálené správy	A	6 000 Kč	7 260 Kč
0020231558	multiMATIC 700 f - bezdrátové připojení, eBUS rozhraní, digitální s týdenním časovým programem pro 1 přímý topný okruh, podsvícený displej, bezdrátové venkovní DCF čidlo, možnost doplnění vzdálené správy	A	10 830 Kč	13 104 Kč
0020260919	sensocomFORT 720 - eBUS rozhraní, digitální s týdenním časovým programem pro 1 přímý topný okruh s možností rozšiřování pomocí modulů VR 71 dále pak VR 70, negativní displej, program pro dovolenou, kabelové venkovní DCF čidlo, možnost doplnění vzdálené správy	A	6 710 Kč	8 119 Kč
0020260935	sensocomFORT 720 f - bezdrátové připojení, eBUS rozhraní, digitální s týdenním časovým programem pro 1 přímý topný okruh s možností rozšiřování pomocí modulů VR 71 dále pak VR 70, negativní displej, program pro dovolenou, bezdrátové venkovní čidlo, možnost doplnění vzdálené správy	A	11 790 Kč	14 266 Kč
0020184844	VR 70 - základní rozšiřovací modul pro multiMATIC 700 (f) a sensocomFORT 720 (f) (2 topné okruhy nebo solární ohřev TV), obsahuje 2x čidlo VR 10	A	5 880 Kč	7 115 Kč
0020184847	VR 71 - rozšiřovací modul pro multiMATIC 700 (f) a sensocomFORT 720 (f) (3 topné okruhy), obsahuje 4x čidlo VR 10 a 1x čidlo VR 11	A	7 700 Kč	9 317 Kč
0020171334	VR 91 - dálkové ovládání pro multiMATIC 700	A	2 630 Kč	3 182 Kč
0020231566	VR 91 f - bezdrátové dálkové ovládání pro multiMATIC 700 f	A	4 200 Kč	5 082 Kč
0020260926	VR 92 - dálkové ovládání pro sensocomFORT 720	A	5 300 Kč	6 413 Kč
0020260941	VR 92 f - bezdrátové dálkové ovládání pro sensocomFORT 720 f	A	5 300 Kč	6 413 Kč
0020139895	VR 32 - eBus kaskádový modul / modul pro bivalentní zdroj pro plynové kotle a rekuperace	A	2 530 Kč	3 061 Kč

7.6 Tepelná čerpadla aroSTOR VWL vzduch/voda pro přípravu teplé vody

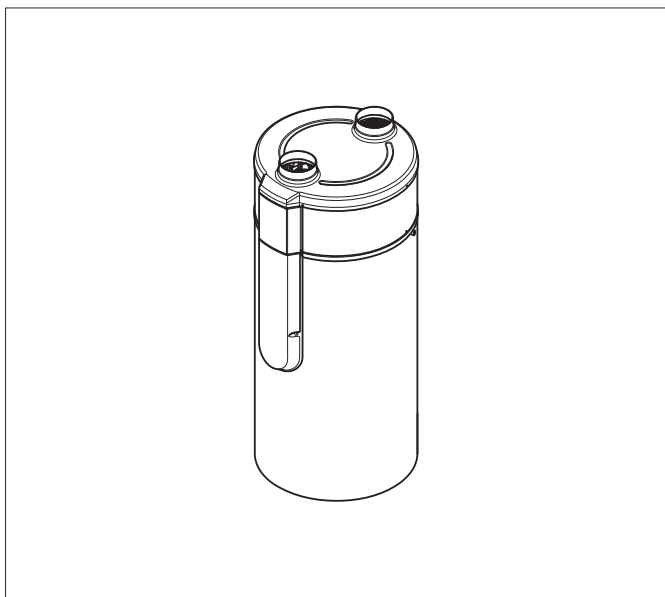
**aroSTOR VWL vzduch/voda
pro přípravu TV**

Ekonomická příprava teplé vody, přibližně o 40% nižší než při použití plynového kondenzačního kotle

- objem teplé vody 270l
- minimální teplota nasávaného vzduchu až -7°C
- maximální teplota teplé vody až 60°C (kompresor), až 65°C (kompresor + el. spirála)
- integrovaná elektrická spirála 1,2 kW
- nerezový zásobník
- použité chladivo R 290
- vysoké výkonové číslo COP = 3,6 (A15/W55)
- možnost připojení k přídavnému kotli prostřednictvím integrovaného výměníku (varianta VWL BM 270/5)



Obj. č.	Označení	Třída ErP	Materiálová skupina	Cena v Kč	
				bez DPH	s DPH 21%
0010026817	aroSTOR VWL B 270/5	A	A2	60 200 Kč	72 842 Kč
0010026819	aroSTOR VWL BM 270/5	A	A2	62 600 Kč	75 746 Kč

8.1 Solární systém auroSTEP

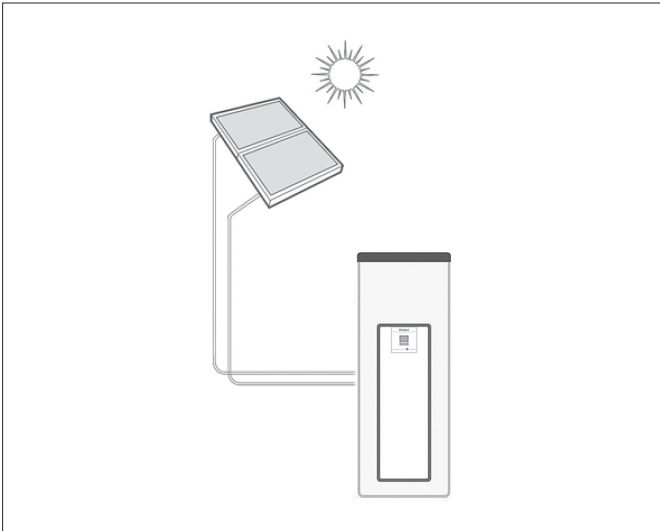

Ploché solární panely - beztlaký systém

Základní charakteristika

- využití sluneční energie pro podporu ohřevu teplé vody

Systém auroSTEP ISS 1.150 obsahuje:

- monovalentní zásobník 150l, beztlaký modul VMS 8 D s vestavěnou regulací pro převýšení do 8,5m, elektro ohřev 2,5 kW a nemrznoucí směs (10l)

montáž na šikmou střechu (auroSTEP ISS ...T):

- 1x (0010038527) plochý solární panel auroTHERM classic VFK 135/3 D (horizontální provedení)
- 1x (0020059898) sada montážních lišt na šikmou střechu
- 1x (0010033837) přípoj. sada včetně kolektorového čidla

montáž na plochou střechu (auroSTEP ISS ...P):

- 1x (0010038523) plochý solární panel auroTHERM classic VFK 135/3 VD (vertikální provedení)
- 1x (0020092558) sada montážních lišt na plochou střechu
- 1x (0010033824) přípoj. sada včetně kolektorového čidla
- 2x (0020137774) A-konstrukce pro vodorovnou střechu

Pro šikmou střechu (auroSTEP ISS ...T) je nutno vybrat úchyty podle krytiny:

- A** klasická krytina - 1x 0020055174
- B** rovná krytina - 1x 0020055184
- C** vlnité desky - 1x 0020059897

Pro vodorovnou střechu (auroSTEP ISS ...P) je možno vybrat

- 2x 0020137768 zátěžovou desku

Systém auroSTEP ISS 2.250 a 2.350 obsahuje:

- monovalentní zásobník 250l, beztlaký modul VMS 8 D s vestavěnou regulací pro převýšení do 8,5m, elektro ohřev 2,5 kW a nemrznoucí směs (10l) nebo bivalentní zásobník 250l nebo 350l, beztlaký modul VMS 8 D s vestavěnou regulací pro převýšení do 8,5m a nemrznoucí směs (10l)

montáž na šikmou střechu (auroSTEP ISS ...T):

- 2x (0010038527) plochý solární panel auroTHERM classic VFK 135/3 D (horizontální provedení)
- 2x (0020059898) sada montážních lišt na šikmou střechu
- 1x (0020077913) přípoj. sada včetně kolektorového čidla

montáž na plochou střechu (auroSTEP ISS ...P):

- 2x (0010038523) plochý solární panel auroTHERM classic VFK 135/3 VD (vertikální provedení)
- 2x (0020092558) sada montážních lišt na plochou střechu
- 1x (0010033824) přípoj. sada včetně kolektorového čidla
- 3x (0020137774) A-konstrukce pro vodorovnou střechu

Pro šikmou střechu (auroSTEP ISS ...T) je nutno vybrat úchyty podle krytiny:

- A** klasická krytina - 1x 0020055174 + 1x 0020059896
- B** rovná krytina - 1x 0020055184 + 1x 0020059895
- C** vlnité desky - 1x 0020059897 + 1x 0020087854



Pro vodorovnou střechu (auroSTEP plus ...P) je možno vybrat

- 3x 0020137768 zátěžovou desku







Jednotlivé položky nejsou samostatně prodejné.

Obj. č.	Označení	Materiálová skupina	Cena v Kč	
			bez DPH	s DPH 21 %
0010020263	Solární systém auroSTEP ISS 1.150 ET pro šikmou střechu (monovalentní 150l zásobník VIH S1 150/4 B, beztlaký modul VMS 8 D s vestavěnou regulací pro převýšení do 8,5m, elektro ohřev 2,5 kW a 1 solární panel VFK 135/3 D)	A	67 420 Kč	81 578 Kč
0010020264	Solární systém auroSTEP ISS 1.150 EP pro plochou střechu (monovalentní 150l zásobník VIH S1 150/4 B, beztlaký modul VMS 8 D s vestavěnou regulací pro převýšení do 8,5m, elektro ohřev 2,5 kW a 1 solární panel VFK 135/3 VD)	A	78 860 Kč	95 421 Kč
0010020267	Solární systém auroSTEP ISS 2.250 ET pro šikmou střechu (monovalentní 250l zásobník VIH S1 250/4 B, beztlaký modul VMS 8 D s vestavěnou regulací pro převýšení do 8,5m, elektro ohřev 2,5 kW a 2 solární panely VFK 135/3 D)	A	94 020 Kč	113 764 Kč
0010020268	Solární systém auroSTEP ISS 2.250 EP pro plochou střechu (monovalentní 250l zásobník VIH S1 250/4 B, beztlaký modul VMS 8 D s vestavěnou regulací pro převýšení do 8,5m, elektro ohřev 2,5 kW a 2 solární panely VFK 135/3 VD)	A	105 470 Kč	127 619 Kč
0010020269	Solární systém auroSTEP ISS 2.250 T pro šikmou střechu (bivalentní 250l zásobník VIH S2 250/4 B, beztlaký modul VMS 8 D s vestavěnou regulací pro převýšení do 8,5m a 2 solární panely VFK 135/3 D)	A	90 210 Kč	109 154 Kč
0010020270	Solární systém auroSTEP ISS 2.250 P pro plochou střechu (bivalentní 250l zásobník VIH S2 250/4 B, beztlaký modul VMS 8 D s vestavěnou regulací pro převýšení do 8,5m a 2 solární panely VFK 135/3 VD)	A	101 760 Kč	123 130 Kč
0010020273	Solární systém auroSTEP ISS 2.350 T pro šikmou střechu (bivalentní 350l zásobník VIH S2 350/4 B, beztlaký modul VMS 8 D s vestavěnou regulací pro převýšení do 8,5m a 2 solární panely VFK 135/3 D)	A	114 480 Kč	138 521 Kč
0010020274	Solární systém auroSTEP ISS 2.350 P pro plochou střechu (bivalentní 350l zásobník VIH S2 350/4 B, beztlaký modul VMS 8 D s vestavěnou regulací pro převýšení do 8,5m a 2 solární panely VFK 135/3 VD)	A	125 820 Kč	152 242 Kč

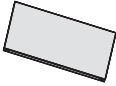
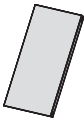
Doporučené příslušenství

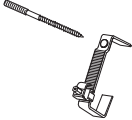
Vyobrazení	Obj. č.	Označení	Materiálová skupina	Cena v Kč	
				bez DPH	s DPH 21 %
bez vyobrazení	0020204489	Čerpadlo, přídatná sada pro převýšení do 12 m	A	7 100 Kč	8 591 Kč
bez vyobrazení	0020204487	Elektro ohřev 2,5 kW pro bivalentní zásobníky	A	9 750 Kč	11 798 Kč
bez vyobrazení	0020183366	Kabelový svazek pro připojení čerpadla Antilegionelly	A	240 Kč	290 Kč
	302359	Propoj. pružná trubka 2 v 1 zaizolovaná s kabelem pro solární čidlo, délka 10 m	A	7 480 Kč	9 051 Kč
	302360	Propoj. pružná trubka 2 v 1 zaizolovaná s kabelem pro solární čidlo, délka 20 m	A	13 840 Kč	16 746 Kč
	302361	Tepelná izolace vstupu a výstupu solárního panelu, odolná vůči slunečnímu záření a mechanickému poškození, 0,75 m	A	600 Kč	726 Kč
bez vyobrazení	302364	Oválné přichytky pružné trubky 2 v 1 (4 ks)	A	480 Kč	581 Kč
bez vyobrazení	302363	Náhradní nemrzoucí směs, 10l (již v požadované koncentraci)	A	1 560 Kč	1 888 Kč

8.1 Solární systém auroSTEP

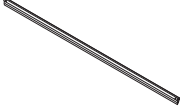
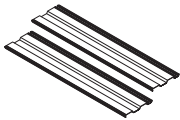
Vyobrazení	Obj. č.	Označení	Materiálová skupina	Cena v Kč	
				bez DPH	s DPH 21 %
Montážní příslušenství na šikmou střechu pro ploché solární panely VFK 135/3 D (horizontální provedení) a VFK 135/3 VD (vertikální provedení)					
	0010038527	Solární panel auroTHERM classic VFK 135/3 D (horizontální provedení)	A	19 000 Kč	22 990 Kč
bez vyobrazení	0020077913	Připoj. sada včetně kolektorového čidla pro 2 panely VFK 135/3 D	A	1 380 Kč	1 670 Kč
	0010038523	Solární panel auroTHERM classic VFK 135/3 VD (vertikální provedení)	A	19 000 Kč	22 990 Kč
bez vyobrazení	0010033824	Připoj. sada včetně kolektorového čidla pro panely VFK 135/3 VD	A	2 410 Kč	2 916 Kč
	0020055174	Sada držáků pro klasickou krytinu (4 ks)	A	3 060 Kč	3 703 Kč
	0020059896	Sada držáků - rozšíření pro klasickou krytinu (2ks) pro montáž panelů nad sebou	A	1 540 Kč	1 863 Kč
	0020055184	Sada držáků pro rovnou krytinu (4 ks)	A	3 060 Kč	3 703 Kč
	0020059895	Sada držáků - rozšíření pro rovnou krytinu (2ks) pro montáž panelů nad sebou	A	1 540 Kč	1 863 Kč
	0020059897	Sada držáků se závrtným šroubem pro vlnité desky (4ks) pro montáž panelů vedle sebe	A	2 820 Kč	3 412 Kč
	0020087854	Sada držáků - rozšíření pro vlnité desky (2ks) pro montáž panelů nad sebou	A	2 010 Kč	2 432 Kč
	0020059899	Sada montážních lišt (2 ks) na šikmou střechu (vertikální kolektor)	A	1 390 Kč	1 682 Kč
	0020059898	Sada montážních lišt (2 ks) na šikmou střechu (horizontální kolektor)	A	1 790 Kč	2 166 Kč
Montážní příslušenství na plochou střechu pro ploché solární panely VFK 135/3 D (horizontální provedení) a VFK 135/3 VD (vertikální provedení)					
	0020137774	A-konstrukce (1ks) pro vertikální kolektor (1-3) pro plochou střechu	A	3 310 Kč	4 005 Kč
	0020137775	A-konstrukce (1ks) pro horizontální kolektor (1) pro plochou střechu	A	3 060 Kč	3 703 Kč
	0020092558	Sada montážních lišt (2 ks) na plochou střechu (vertikální kolektor)	A	750 Kč	908 Kč
	0020092559	Sada montážních lišt (2 ks) na plochou střechu (horizontální kolektor)	A	950 Kč	1 150 Kč
	0020137768	Zátěžová deska (2 ks) pro 1x A-konstrukci	A	2 530 Kč	3 061 Kč

8.2 Solární systém Solar Set 1T a Solar Set 1P bez kondenzačního kotle

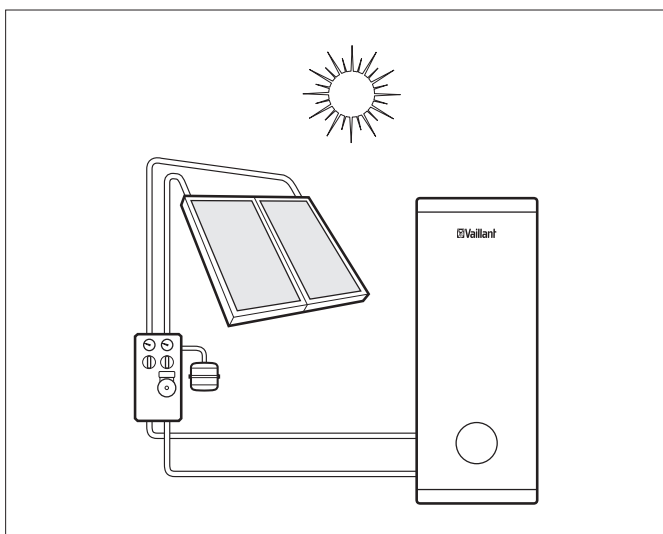
**Ploché solární panely - tlakový systém****Základní charakteristika**

- využití sluneční energie pro podporu ohřevu teplé vody

Na solární systémy s podporou vytápění Vám vypracujeme individuální cenovou nabídku.

Sestava Solar Set 1T (na šikmou střechu) obsahuje :

- 2x solární panel auroTHERM VFK 145/3 V (0010038514)
- 1x zásobník VIH S 300/3 BR (0010020642)
- 1x čerpadlová skupina VMS 70 (2,5 - 20l) (0020193190)
- 1x expanzní nádoba, 18l (302097)
- 1x předřadná expanzní nádoba, 5l (302405)
- 1x odvzdušňovač s uzavíracím ventilem (302019)
- 1x hydraulické propojení mezi panely + krajní (0020055181 + 0020059893)
- 2x montážní sada pro 1 panel na šikmou střechu (0020059899)
- 1x nemrznoucí směs (302498)
- 1x solární regulátor auroMATIC VRS 570 (0020203655)

Volitelné prvky - úchyty :

- 2x sada držáků pro klasickou krytinu (0020055174)
- 2x sada držáků pro rovnou krytinu (0020055184)
- 2x sada držáků se závrtným šroubem pro vlnité desky (0020059897)

Sestava Solar Set 1P (na plochou střechu) obsahuje :

- 2x solární panel auroTHERM VFK 145/3 V (0010038514)
- 1x zásobník VIH S 300/3 BR (0010020642)
- 1x čerpadlová skupina VMS 70 (2,5 - 20l) (0020193190)
- 1x expanzní nádoba, 18l (302097)
- 1x předřadná expanzní nádoba, 5l (302405)
- 1x odvzdušňovač s uzavíracím ventilem (302019)
- 1x hydraulické propojení mezi panely + krajní (0020055181 + 0020059893)
- 2x montážní sada pro 1 panel na plochou střechu (0020092558)
- 1x nemrznoucí směs (302498)
- 1x solární regulátor auroMATIC VRS 570 (0020203655)

Volitelné prvky - úchyty :

- 3x A-konstrukce pro plochou střechu (0020137774)
- 3x zátěžová deska (2 ks) pro 1 A-konstrukci (0020137768)

Obj. č.	Označení	Materiálová skupina	Cena v Kč	
			bez DPH	s DPH 21%
0010009392	Solar Set 1T	A	96 350 Kč	116 584 Kč
0010009393	Solar Set 1P	A	95 930 Kč	116 075 Kč

8.3 Solární systém Solar Set 1T a Solar Set 1P s kondenzačním kotlem

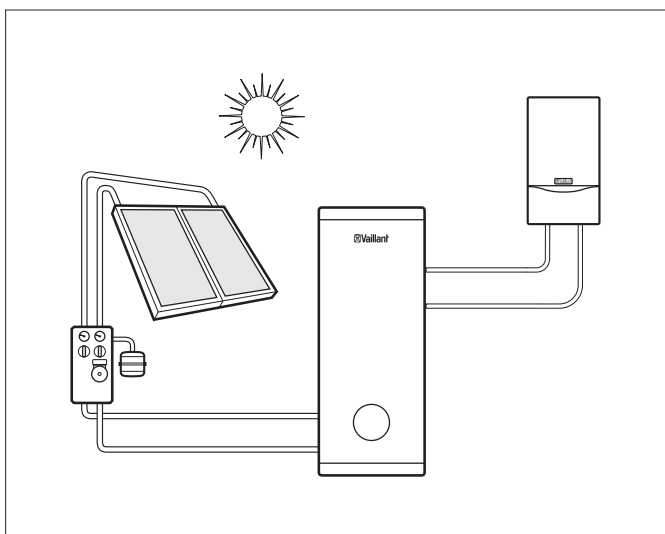

Ploché solární panely - tlakový systém

Základní charakteristika

- využití sluneční energie pro podporu ohřevu teplé vody

Na solární systémy s podporou vytápění Vám vypracujeme individuální cenovou nabídku.

Sestava Solar Set 1T (na šikmou střechu) obsahuje :

- jeden z níže uvedených kondenzačních závěsných kotlů :
VU 15CS/1-5 ecoTEC plus
VU 20CS/1-5 ecoTEC plus
VU 25CS/1-5 ecoTEC plus
- 2x solární panel auroTHERM VFK 145/3 V (0010038514)
- 1x zásobník VIH S 300/3 BR (0010020642)
- 1x čerpadlová skupina VMS 70 (2,5 - 20l) (0020193190)
- 1x expanzní nádoba, 18l (302097)
- 1x předřadná expanzní nádoba, 5l (302405)
- 1x odvzdušňovač s uzavíracím ventilem (302019)
- 1x hydraulické propojení mezi panely + krajní (0020055181 + 0020059893)
- 2x montážní sada pro 1 panel na šikmou střechu (0020059899)
- 1x nemrznoucí směs (302498)
- 1x regulátor multiMATIC 700 (0020171316)
- 1x modul VR 70 (0020184844) pro 1 přímý topný okruh a solární ohřev TV

Volitelné prvky - úchyty :

- 2x sada držáků pro klasickou krytinu (0020055174)
- 2x sada držáků pro rovnou krytinu (0020055184)
- 2x sada držáků se závrtným šroubem pro vlnité desky (0020059897)

Sestava Solar Set 1P (na plochou střechu) obsahuje :



- jeden z níže uvedených kondenzačních závěsných kotlů :
VU 15CS/1-5 ecoTEC plus
VU 20CS/1-5 ecoTEC plus
VU 25CS/1-5 ecoTEC plus
- 2x solární panel auroTHERM VFK 145/3 V (0010038514)
- 1x zásobník VIH S 300/3 BR (0010020642)
- 1x čerpadlová skupina VMS 70 (2,5 - 20l) (0020193190)
- 1x expanzní nádoba, 18l (302097)
- 1x předřadná expanzní nádoba, 5l (302405)
- 1x odvzdušňovač s uzavíracím ventilem (302019)
- 1x hydraulické propojení mezi panely + krajní (0020055181 + 0020059893)
- 2x montážní sada pro 1 panel na plochou střechu (0020092558)
- 1x nemrznoucí směs (302498)
- 1x regulátor multiMATIC 700 (0020171316)
- 1x modul VR 70 (0020184844) pro 1 přímý topný okruh a solární ohřev TV)

Volitelné prvky - úchyty :





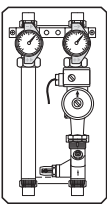

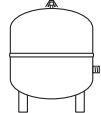
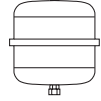
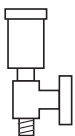

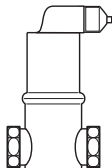

- 3x A-konstrukce pro plochou střechu (0020137774)
- 3x zátěžová deska (2 ks) pro 1 A-konstrukci (0020137768)

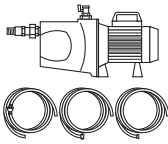

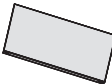







Obj. č.	Označení	Materiálová skupina	Cena v Kč	
			bez DPH	s DPH 21%
0010016504	Solar Set 1T-VU 15CS/1-5	A	153 910 Kč	186 231 Kč
0010016505	Solar Set 1T-VU 20CS/1-5	A	158 470 Kč	191 749 Kč
0010016506	Solar Set 1T-VU 25CS/1-5	A	159 740 Kč	193 285 Kč
0010016507	Solar Set 1P-VU 15CS/1-5	A	153 490 Kč	185 723 Kč
0010016508	Solar Set 1P-VU 20CS/1-5	A	158 150 Kč	191 362 Kč
0010016509	Solar Set 1P-VU 25CS/1-5	A	159 320 Kč	192 777 Kč

8.4 Příslušenství pro solární systémy

Vyobrazení	Obj. č.	Označení	Materiálová skupina	Cena v Kč	
				bez DPH	s DPH 21 %
	0010020642	VIH S 300/3 BR, objem 300l, topná a solární spirála	A	40 740 Kč	49 295 Kč
	0010020643	VIH S 400/3 BR, objem 400l, topná a solární spirála	A	48 640 Kč	58 854 Kč
	0010020644	VIH S 500/3 BR, objem 500l, topná a solární spirála	A	60 000 Kč	72 600 Kč
	0010020648	VIH SW 400/3 BR, objem 400l, solární a topná spirála pro TČ	A1	61 130 Kč	73 967 Kč
	0010020649	VIH SW 500/3 BR, objem 500l, solární a topná spirála pro TČ	A1	66 140 Kč	80 029 Kč
bez vyobrazení	0020230734	Elektro spirála 6 kW (2,4,6 kW), 400 V, s přírubou pro zásobníky VIH R/RW/SW 300-500/BR	A	19 630 Kč	23 752 Kč
bez vyobrazení	306257	Zásobníkové čidlo pro kombinaci zásobníku VIH + kotle VU a VK	A	530 Kč	641 Kč
bez vyobrazení	305827	Připojovací skupina bez regulace tlaku vody pro zásobníky VIH R/RW/SW 300-500/BR	A	3 330 Kč	4 029 Kč
bez vyobrazení	302076	Sada čerpadla k termické dezinfekci (legionella), pro zásobníky VIH R/RW/SW 300-500/BR	A	12 160 Kč	14 714 Kč
	0020193190	Čerpadlová skupina VMS 70 (2,5 - 20l)	A	13 840 Kč	16 746 Kč
bez vyobrazení	0020173592	Nástěnný držák expanzní nádoby	A	1 670 Kč	2 021 Kč
bez vyobrazení	0020193231	Svěrné šroubení G3/4 x 22/18	A	830 Kč	1 004 Kč
	302097	Expanzní nádoba 18l – pro okruh nemrznoucí směsi	A	2 650 Kč	3 207 Kč
	302098	Expanzní nádoba 25l – pro okruh nemrznoucí směsi	A	2 810 Kč	3 400 Kč
	302428	Expanzní nádoba 35l – pro okruh nemrznoucí směsi	A	2 810 Kč	3 400 Kč
	302496	Expanzní nádoba, 50l, stacionární provedení	A	5 490 Kč	6 643 Kč
	302497	Expanzní nádoba, 80l, stacionární provedení	A	7 120 Kč	8 615 Kč
	302405	Předřadná expanzní nádoba, 5l	A	1 560 Kč	1 888 Kč
	0020048752	Předřadná expanzní nádoba, 12l (pouze na objednání, dodací lhůta 14 dní)	A	2 530 Kč	3 061 Kč
	0020048753	Předřadná expanzní nádoba, 18l (pouze na objednání, dodací lhůta 14 dní)	A	2 650 Kč	3 207 Kč
	302019	Odvzdušňovač s uzavíracím ventilem	A	540 Kč	653 Kč

8.4 Příslušenství pro solární systémy

Vyobrazení	Obj. č.	Označení	Materiálová skupina	Cena v Kč	
				bez DPH	s DPH 21 %
	302418	Automatický odvzdušňovací systém	A	4 470 Kč	5 409 Kč
	302498	Nemrzoucí směs, 20l (již v požadované koncentraci)	A	3 020 Kč	3 654 Kč
	0020166590	Plnicí zařízení	A	13 250 Kč	16 033 Kč
bez vyobrazení	0020203655	Solární diferenciální regulátor auroMATIC VRS 570	A	7 480 Kč	9 051 Kč
bez vyobrazení	306788	VR11 solární čidlo	A	510 Kč	617 Kč
Montážní příslušenství plochých solárních panelů auroTHERM VFK 145/3 V a VFK 145/3 H					
	0010038514	Solární panel auroTHERM VFK 145/3 V (vertikální)	A	19 140 Kč	23 159 Kč
	0010038516	Solární panel auroTHERM VFK 145/3 H (horizontální)	A	19 140 Kč	23 159 Kč
	0020059893	Hydraulické propojení krajní	A	1 910 Kč	2 311 Kč
	0020055181	Hydraulické propojení mezi panely vedle sebe	A	1 270 Kč	1 537 Kč
	0020059894	Hydraulické propojení mezi panely nad sebou	A	2 170 Kč	2 626 Kč
Montážní příslušenství na šikmou střechu pro panely VFK 145/3 V a VFK 145/3 H					
	0020059899	Sada montážních lišt (2 ks) na šikmou střechu (vertikální kolektor)	A	1 390 Kč	1 682 Kč
	0020059898	Sada montážních lišt (2 ks) na šikmou střechu (horizontální kolektor)	A	1 790 Kč	2 166 Kč
	0020055174	Sada držáků pro klasickou krytinu (4 ks)	A	3 060 Kč	3 703 Kč
	0020059896	Sada držáků - rozšíření pro klasickou krytinu (2ks) pro montáž panelů nad sebou	A	1 540 Kč	1 863 Kč
	0020055184	Sada držáků pro rovnou krytinu (4 ks)	A	3 060 Kč	3 703 Kč
	0020059895	Sada držáků - rozšíření pro rovnou krytinu (2ks) pro montáž panelů nad sebou.	A	1 540 Kč	1 863 Kč

Vyobrazení	Obj. č.	Označení	Materiálová skupina	Cena v Kč	
				bez DPH	s DPH 21 %
	0020059897	Sada držáků se závrtným šroubem pro vlnité desky (4ks)	A	2 820 Kč	3 412 Kč
	0020087854	Sada držáků - rozšíření pro vlnité desky (2ks) pro montáž panelů nad sebou	A	2 010 Kč	2 432 Kč
Montážní příslušenství na plochou střechu pro panely VFK 145/3 V a VFK 145/3 H					
	0020092558	Sada montážních lišt (2 ks) na plochou střechu (vertikální kolektor)	A	750 Kč	908 Kč
	0020092559	Sada montážních lišt (2 ks) na plochou střechu (horizontální kolektor)	A	950 Kč	1 150 Kč
	0020137774	A-konstrukce (1ks) pro vertikální kolektor pro plochou střechu	A	3 310 Kč	4 005 Kč
	0020137775	A-konstrukce (1ks) pro horizontální kolektor pro plochou střechu	A	3 060 Kč	3 703 Kč
	0020137768	Zátěžová deska (2 ks) pro 1 A-konstrukci	A	2 530 Kč	3 061 Kč
Montážní příslušenství na úpravu sklonu na šikmou střechu pro panely VFK 145/3 V a VFK 145/3 H					
	0020094867	Konstrukce na úpravu sklonu (1ks) na šikmé střeše (vertikální kolektor)	A	4 210 Kč	5 094 Kč
	0020094868	Konstrukce na úpravu sklonu (1ks) na šikmé střeše (horizontální kolektor)	A	3 940 Kč	4 767 Kč
	0020092558	Sada montážních lišt (2 ks) na úpravu sklonu na šikmé střeše (vertikální kolektor)	A	750 Kč	908 Kč
	0020092559	Sada montážních lišt (2 ks) na úpravu sklonu na šikmé střeše (horizontální kolektor)	A	950 Kč	1 150 Kč
	0020094870	Sada držáků pro klasickou krytinu (2 ks) na úpravu sklonu na šikmé střeše	A	2 170 Kč	2 626 Kč
	0020094872	Sada držáků se závrtným šroubem pro vlnité desky (2ks) na úpravu sklonu na šikmé střeše	A	1 260 Kč	1 525 Kč

9.1 Akumulační zásobníky allSTOR VPS/3-5 plus

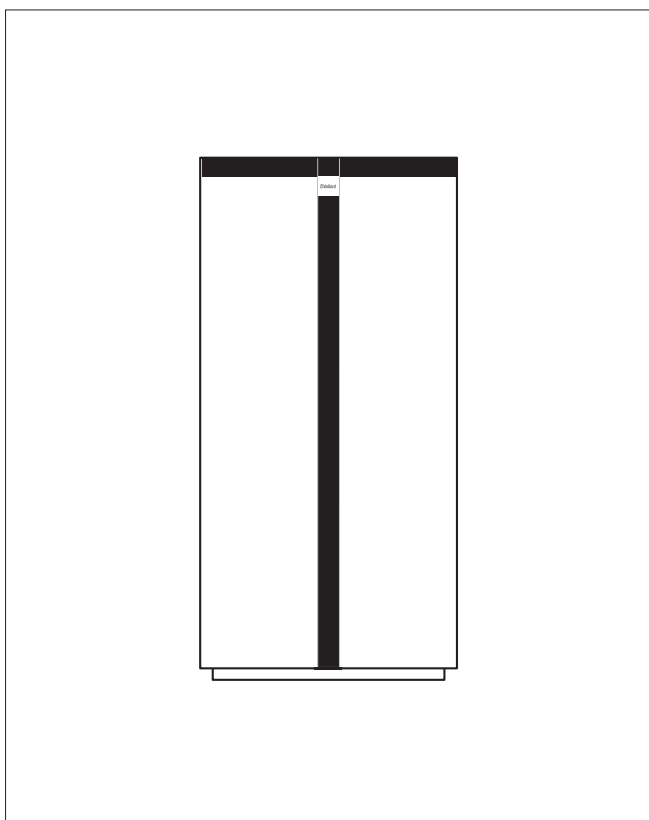

Základní charakteristika

- akumulační zásobníky allSTOR VPS/3-5 plus pro kombinaci různých tepelných zdrojů
- tepelná izolace zásobníků třídy B

Obj. č.	Označení	Materiálová skupina	Cena v Kč	
			bez DPH	s DPH 21%
0010015130 0020171086 0020165475	allSTOR plus VPS 300/3-5 allSTOR VPS 300/3-5 (zásobník) allSTOR VPS 300/3-7/-5 (B-Label izolace)	A1	33 600 Kč	40 656 Kč
0010015131 0020171087 0020165476	allSTOR plus VPS 500/3-5 allSTOR VPS 500/3-5 (zásobník) allSTOR VPS 500/3-7/-5 (B-Label izolace)	A1	37 840 Kč	45 786 Kč
0010015132 0020171088 0020165477	allSTOR plus VPS 800/3-5 allSTOR VPS 800/3-5 (zásobník) allSTOR VPS 800/3-7/-5 (B-Label izolace)	A1	44 840 Kč	54 256 Kč
0010015133 0020171089 0020165478	allSTOR plus VPS 1000/3-5 allSTOR VPS 1000/3-5 (zásobník) allSTOR VPS 1000/3-7/-5 (B-Label izolace)	A1	50 560 Kč	61 178 Kč
0010015134 0020171090 0020170621 0020170622	allSTOR plus VPS 1500/3-5 allSTOR VPS 1500/3-5 (zásobník) allSTOR VPS 1500/3-7/-5 (B-Label izolace 1) allSTOR VPS 1500/3-7/-5 (B-Label izolace 2)	A1	74 840 Kč	90 556 Kč
0010015135 0020171091 0020170623 0020170624	allSTOR plus VPS 2000/3-5 allSTOR VPS 2000/3-5 (zásobník) allSTOR VPS 2000/3-7/-5 (B-Label izolace 1) allSTOR VPS 2000/3-7/-5 (B-Label izolace 2)	A1	81 090 Kč	98 119 Kč

9.2 Akumulační zásobníky allSTOR VPS/3-7 exclusive

**Základní charakteristika**

- akumulační zásobníky allSTOR jsou centrem účinného a energeticky úsporného topného systému
- možno provozovat samostatně nebo začlenit solární systém a / nebo přípravu teplé vody
- jednotka k ohřevu teplé vody VPM...W (průtoková příprava TV)
- solární jednotka VPM...S s integrovaným regulátorem a displejem pro ovládání celého solárního systému
- tepelná izolace zásobníků třídy B

Obj. č.	Označení	Materiálová skupina	Cena v Kč	
			bez DPH	s DPH 21%
0010015124	allSTOR exclusive VPS 300/3-7	A1	41 870 Kč	50 663 Kč
0020171080	allSTOR VPS 300/3-7 (zásobník)			
0020165475	allSTOR VPS 300/3-7/-5 (B-Label izolace)			
0010015125	allSTOR exclusive VPS 500/3-7	A1	48 230 Kč	58 358 Kč
0020171081	allSTOR VPS 500/3-7 (zásobník)			
0020165476	allSTOR VPS 500/3-7/-5 (B-Label izolace)			
0010015126	allSTOR exclusive VPS 800/3-7	A1	57 130 Kč	69 127 Kč
0020171082	allSTOR VPS 800/3-7 (zásobník)			
0020165477	allSTOR VPS 800/3-7/-5 (B-Label izolace)			
0010015127	allSTOR exclusive VPS 1000/3-7	A1	60 840 Kč	73 616 Kč
0020171083	allSTOR VPS 1000/3-7 (zásobník)			
0020165478	allSTOR VPS 1000/3-7/-5 (B-Label izolace)			
0010015128	allSTOR exclusive VPS 1500/3-7	A1	87 560 Kč	105 948 Kč
0020171084	allSTOR VPS 1500/3-7 (zásobník)			
0020170621	allSTOR VPS 1500/3-7/-5 (B-Label izolace 1)			
0020170622	allSTOR VPS 1500/3-7/-5 (B-Label izolace 2)			
0010015129	allSTOR exclusive VPS 2000/3-7	A1	95 190 Kč	115 180 Kč
0020171085	allSTOR VPS 2000/3-7 (zásobník)			
0020170623	allSTOR VPS 2000/3-7/-5 (B-Label izolace 1)			
0020170624	allSTOR VPS 2000/3-7/-5 (B-Label izolace 2)			
0010015136	Jednotka k ohřevu TV aquaFLOW exclusive VPM 20/25/2 W	A1	40 300 Kč	48 763 Kč
0010015137	Jednotka k ohřevu TV aquaFLOW exclusive VPM 30/35/2 W	A1	42 010 Kč	50 832 Kč
0010015138	Jednotka k ohřevu TV aquaFLOW exclusive VPM 40/45/2 W	A1	53 010 Kč	64 142 Kč
0010015144	Sada s cirkulačním čerpadlem VPM.../2 W	A1	5 730 Kč	6 933 Kč

9.2 Akumulační zásobníky allSTOR VPS/3-7 exclusive

Obj. č.	Označení	Materiálová skupina	Cena v Kč	
			bez DPH	s DPH 21%
0010015145	Sada pro externí cirkulační čerpadlo VPM.../2 W	A1	1 160 Kč	1 404 Kč
0010015139	Solární jednotka auroFLOW exclusive VPM 20/2 S (tlak. systém)	A1	45 860 Kč	55 491 Kč
0010015140	Solární jednotka auroFLOW exclusive VPM 60/2 S (tlak. systém)	A1	48 470 Kč	58 649 Kč
0010013147	Solární jednotka auroFLOW plus VPM 15 D (drainback systém)	A1	44 500 Kč	53 845 Kč
0010013162	Solární jednotka auroFLOW plus VPM 30 D (drainback systém)	A1	62 440 Kč	75 552 Kč
0010015146	Kaskádový el. ventil VPM.../2 W	A1	7 000 Kč	8 470 Kč
0010015141	Izolace připojení 1,5"	A1	630 Kč	762 Kč
0010015142	Izolace připojení 2,0"	A1	740 Kč	895 Kč
0010015143	Izolace připojení 2,5"	A1	870 Kč	1 053 Kč
0010014300	Konzole pro montáž na zeď 1 x VPM.../2 W	A1	16 020 Kč	19 384 Kč
0010014303	Konzole pro montáž na zeď, rozšíření 1 x VPM.../2 W	A1	10 060 Kč	12 173 Kč
0010014301	Konzole pro montáž na zeď 2 x VPM.../2 W	A1	19 020 Kč	23 014 Kč
0010014299	Konzole pro montáž na zeď 1 x VPM.../2 S	A1	19 750 Kč	23 898 Kč
0010014302	Konzole pro montáž na zeď, rozšíření 1 x VPM.../2 S	A1	13 360 Kč	16 166 Kč
0020180702	VWZ MEH 60 modul záložního elektrického ohřevu 2-6kW	A1	17 590 Kč	21 284 Kč
0010023612	VWZ MEH 97/6 hydraulická jednotka (obsahuje řídicí jednotku VWZ AI VWL X/2 A, el. topnou tyč 6 kW/9 kW (230 V/400 V), trojcestný ventil a expanzní nádobu)	A1	34 500 Kč	41 745 Kč
0020036743	Trojcestný ventil pro zapojení TČ a zásobníku allSTOR s přípravou TV	A1	2 660 Kč	3 219 Kč

10.1 Centrální rekuperační jednotka recoVAIR VAR 260/4 a VAR 360/4

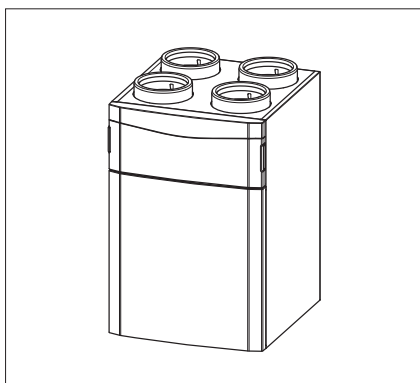

- rekuperační/ventilační jednotka s výměníkem s vysokou úrovní tepelné účinnosti (<92%)
- plně funkční při venkovní teplotě do -3 ° C
- omezený přívod nasávaného vzduchu při nižší venkovní teplotě jak -7 ° C
- dva stejnosměrné ventilátory s konstantní regulací průtoku v souladu s prouděním vzduchu
- vestavěný filtr vzduchu
- montáž na zeď
- možné provedení i s entalpickým výměníkem tepla pro zpětné získávání tepla a vlhkosti (VAR 260/4 E, VAR 360/4 E)



Obj. č.	Označení	Rozsah výkonu	Materiálová skupina	Cena v Kč	
				bez DPH	s DPH 21 %
0010016046	recoVAIR VAR 260/4	max 260 m ³ /h (až cca 190 m ²)	A1	66 460 Kč	80 417 Kč
0010016354	recoVAIR VAR 260/4 E (entalpický výměník)	max 260 m ³ /h (až cca 190 m ²)	A1	88 090 Kč	106 589 Kč
0010016045	recoVAIR VAR 360/4	max 360 m ³ /h (až cca 300 m ²)	A1	77 270 Kč	93 497 Kč
0010016355	recoVAIR VAR 360/4 E (entalpický výměník)	max 360 m ³ /h (až cca 300 m ²)	A1	95 080 Kč	115 047 Kč

Příslušenství recoVAIR

Obj. č.	Označení	Materiálová skupina	Cena v Kč	
			bez DPH	s DPH 21 %
0020171316	multiMATIC 700 eBUS rozhraní, digitální s týdenním časovým programem pro 1 přímý topný okruh s možností rozšiřování pomocí modulů VR 70 nebo VR 71, podsvícený displej, program pro dovolenou, kabelové venkovní DCF čidlo, možnost doplnění vzdálené správy	A	6 000 Kč	7 260 Kč
0020180806	Kuličkový sifón	A	2 150 Kč	2 602 Kč
0020171202	VAZ S4/1, 4-polohový ovladač	A	1 620 Kč	1 960 Kč
0020184869	VAZ CO2/1, CO2 sensor	A	8 130 Kč	9 837 Kč
0020180798	Entalpický výměník pro recoVAIR 360/260 /4	A	26 270 Kč	31 787 Kč
0020180809	Sada filtrů, G4/F7 360/260 /4	A	1 420 Kč	1 718 Kč
0020180873	Sada filtrů, G4/F9 360/260 /4	A	1 550 Kč	1 876 Kč
0020180799	El. předehřívací registr pro recoVAIR 360/4	A	3 720 Kč	4 501 Kč
0020180800	El. předehřívací registr pro recoVAIR 260/4	A	3 490 Kč	4 223 Kč

10.2 Decentrální rekuperační jednotka recoVAIR VAR 60/1 D a VAR 60/1 DW

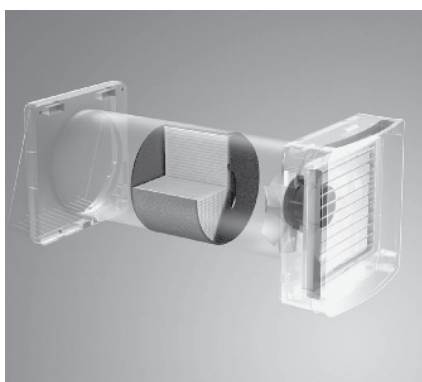

- rekuperační/ventilační jednotka s keramickým výměníkem s vysokou účinností až 85%
- velmi tichý provoz
- drátové provedení VAR 60/1 D a bezdrátové provedení VAR 60/1 DW
- 3-stupňová ventilace pro VAR 60/1 D a 5-stupňová ventilace pro VAR 60/1 DW
- není potřeba vzduchotechnických rozvodů
- dvojitá filtrace se snadnou údržbou
- 1 hlavní jednotka a až 15 přidružených jednotek
- jednoduché dálkové ovládání nebo ovládací panel s integrovaným CO₂ snímačem a snímačem vlhkosti



Drátové provedení recoVAIR VAR 60/1 D

Obj. č.	Označení	Rozsah výkonu m ³ /hod	Materiálová skupina	Cena v Kč	
				bez DPH	s DPH 21 %
0010020773	recoVAIR VAR 60/1 D	30 / 45 / 60 3	A	11 350 Kč	13 734 Kč
0020236363	VAZ RC dálkové ovládání pro VAR 60/1 D		A	940 Kč	1 137 Kč
0020236367	VAZ CPC ovládací panel s integrovaným CO ₂ snímačem a snímačem vlhkosti pro VAR 60/1 D		A	14 250 Kč	17 243 Kč
0020236365	VAZ montážní potrubí pro VAR 60/1 D(W) (d 160mm, l 500mm)		A	590 Kč	714 Kč
0020236366	VAZ G160 bílý kryt na vnější stěnu pro VAR 60/1 D(W)		A	480 Kč	581 Kč
0020236370	G3 Set 10 ks filtrů pro VAR 60/1 D(W)		A	370 Kč	448 Kč

Bezdrátové provedení recoVAIR VAR 60/1 DW

Obj. č.	Označení	Rozsah výkonu m ³ /hod	Materiálová skupina	Cena v Kč	
				bez DPH	s DPH 21 %
0010020774	recoVAIR VAR 60/1 DW	30 / 37.5 / 45 / 52.5 / 60	A	22 150 Kč	26 802 Kč
0020236364	VAZ RCW dálkové ovládání pro VAR 60/1 DW		A	940 Kč	1 137 Kč
0020236368	VAZ CPCW bezdrátový ovládací panel s integrovaným CO ₂ snímačem a snímačem vlhkosti pro VAR 60/1 DW		A	16 810 Kč	20 340 Kč
0020236365	VAZ montážní potrubí pro VAR 60/1 D(W) (d 160mm, l 500mm)		A	590 Kč	714 Kč
0020236366	VAZ G160 bílý kryt na vnější stěnu pro VAR 60/1 D(W)		A	480 Kč	581 Kč
0010031858	VAZ G160 antracitový kryt na vnější stěnu pro VAR 60/1 D(W)		A	2 250 Kč	2 723 Kč
0010031859	VAZ G160 alu kryt na vnější stěnu pro VAR 60/1 D(W)		A	2 250 Kč	2 723 Kč
0020236370	G3 Set 10 ks filtrů pro VAR 60/1 D(W)		A	370 Kč	448 Kč

11.1 Základní přehled délek odkouření pro kondenzační kotle VU/VUW ecoTEC pro/plus/exclusive

Koaxiální systém Ø 60/100 mm

Typ odkouření		VU 246/7-2 VUW 236/7-2	VU 146/5-3 VU 246/5-3 VUW 236/5-3 VUW 286/5-3	VU 10CS/1-5 VU 15CS/1-5 VU 20CS/1-5 VU 25CS/1-5 VUW 26CS/1-5 VUI 26CS/1-5 VU 25CS/1-7	VUW 36CF/1-7 VU 30CS/1-5 VUW 32CS/1-5 VUI 32CS/1-5
Svislé odkouření	Max. povolená délka L	10,0	12,0	12,0	8,0
Vodorovné odkouření	Max. povolená délka L	9,0 + 1 koleno 87°	8,0 + 1 koleno 87°	8,0 + 1 koleno 87°	7,0 + 1 koleno 87°
Každé 87° koleno snižuje max. délku o 1,0m Každé 45° koleno snižuje max. délku o 0,5m					

Koaxiální systém Ø 80/125 mm

Pro kotle ecoTEC pure/pro/plus/exclusive do 35 kW nutno použít spalínový adaptér obj. č. 0020147469

Typ odkouření		VUW 236/7-2 VU 146/5-3 VUW 236/5-3	VU 246/7-2 VU 246/5-3 VUW 286/5-3	VU 10CS/1-5 VU 15CS/1-5	VU 20CS/1-5 VU 30CS/1-5 VUW 32CS/1-5 VUI 32CS/1-5 VU 35CS/1-5
Svislé odkouření	Max. povolená délka L	23,0 + 3 kolena 87°	28,0 + 3 kolena 87°	11,0 + 3 kolena 87°	23,0 + 3 kolena 87°
Vodorovné odkouření	Max. povolená délka L	23,0 + 3 kolena 87°	28,0 + 3 kolena 87°	11,0 + 3 kolena 87°	23,0 + 3 kolena 87°
Každé 87° koleno snižuje max. délku o 2,5m Každé 45° koleno snižuje max. délku o 1,0m					

Typ odkouření		VU 25CS/1-5 VUW 26CS/1-5 VUI 26CS/1-5 VU 25CS/1-7	VUW 36CF/1-7	VU 486/5-5	VU 656/5-5
Svislé odkouření	Max. povolená délka L	28,0 + 3 kolena 87°	25,0 + 3 kolena 87°	21,0	18,0
Vodorovné odkouření	Max. povolená délka L	28,0 + 3 kolena 87°	8,0 + 1 koleno 87° 25,0 + 3 kolena 87°	18,0 + 1 koleno 87°	15,0 + 1 koleno 87°
Každé 87° koleno snižuje max. délku o 2,5m Každé 45° koleno snižuje max. délku o 1,0m					

11.1 Základní přehled délek odkouření pro kondenzační kotle VU/VUW ecoTEC pro/plus/exclusive

Oddělený systém Ø 80/80 mm

Pro kotle ecoTEC pure/pro/plus/exclusive nutno použít spalinový adaptér obj. č. 0020147470

Výkon	VU 246/7-2 VUW 236/7-2	VU 146/5-3 VU 246/5-3 VUW 236/5-3 VUW 286/5-3	VU 10CS/1-5 VU 15CS/1-5 VU 20CS/1-5 VU 25CS/1-5 VU 30CS/1-5 VU 35CS/1-5 VUW 26CS/1-5 VUW 32CS/1-5 VUI 26CS/1-5 VUI 32CS/1-5 VU 25CS/1-7 VUW 36CF/1-7	VU 486/5-5	VU 656/5-5
Max. povolená délka odvodního potrubí spalin při sání vzduchu z místnosti	33,0 + 3 kolena 87°	33,0 + 3 kolena 87°	33,0 + 2 kolena 87°	33,0 + 3 kolena 87°	21,0 + 1 koleno 87°
Max.povolená délka přívodního potrubí	8,0 + 1 koleno 87°	8,0 + 1 koleno 87°	8,0 + 1 koleno 87°	8,0 + 1 koleno 87°	8,0 + 1 koleno 87°
Každé 90° koleno snižuje max. délku o 2,5m. Každé 45° koleno snižuje max. délku o 1,0m.					

Další možnosti odkouření pro uvedené kotle naleznete v jejich návodech na odkouření.

Kaskádový systém Ø 130 mm pro kotle ecoTEC VU 486/5-5 a VU 656/5-5, přívod vzduchu z místnosti

Výkon	VU 486/5-5	VU 656/5-5
Max. povolená délka trubky mezi kotlem a sběračem spalin	2,0 m včetně 3 kolen 87°	
Délka mezi kotli	0,5 m až 1,5 m	
Max. povolená délka mezi kotli a šachtou	1,5 m	
Max. počet kolen mezi kotli	1 koleno 87°, nebo 2 kolena 45°	
Max. počet kolen mezi kotlem a šachtou	2 kolena 87°, nebo 4 kolena 45°	
Min. povolená délka trubky v šachtě	4,0 m	
Max. povolená délka trubky v šachtě	30,0 m	
Max. počet kotlů v kaskádě	4*	3*

* u odkouření od 2 kotlů 65 kW a tří kotlů 48 kW musí být každý z nich vybaven klapkou odvodu spalin

11.2 Základní přehled délek odkouření pro kondenzační kotle VU 806/5-5, 1006/5-5 a 1206/5-5 ecoTEC plus

Koaxiální systém Ø 110/160 mm

Typ odkouření	Obj. č.		80kW	100kW	120kW
Svislé odkouření	0020106371 0020106372	Max. povolená délka L	24 m plus 2 x koleno 87°	20 m plus 2 x koleno 87°	11 m plus 2 x koleno 87°
			Každé 87° koleno snižuje max. délku o 1,5 m Každé 45° koleno snižuje max. délku o 1,0 m		
Připojení na komín, šachtu	0020106374	Max. povolená délka (přívod vzduchu z místnosti)	50 m plus 3 x koleno 87°	50 m plus 3 x koleno 87°	50 m plus 3 x koleno 87°
			Každé 87° koleno snižuje max. délku o 2,5 m Každé 45° koleno snižuje max. délku o 1,0 m		
		Max. povolená délka (přívod vzduchu šachtou Ø 155 mm, nebo 140 x 140 mm)	17 m plus 2 x koleno 87°	13 m plus 2 x koleno 87°	7,5 m plus 2 x koleno 87°
			Každé 87° koleno snižuje max. délku o 2,5 m Každé 45° koleno snižuje max. délku o 1,0 m		

Kaskádové odkouření

Počet kotlů	Max. povolená délka	Min. průměr VU 806	Min. průměr VU 1006	Min. průměr VU 1206
2	3 m až 50 m	160 mm	160 mm	160 mm
3	3 m až 50 m	160 mm	200 mm	200 mm
4	3 m až 50 m	200 mm	200 mm	250 mm
5	3 m až 50 m	250 mm	250 mm	250 mm
6	3 m až 50 m	250 mm	250 mm	250 mm

Další možnosti odkouření pro uvedené kotle naleznete v jejich návodech na odkouření.

11.3 Základní přehled délek odkouření pro kondenzační kotle ecoCOMPACT VSC ../4, VCC ../4 a auroCOMPACT VSC D ../4

Koaxiální systém Ø 60/100 mm

Typ odkouření		VSC 206/4-5 90 VCC 206/4-5 150 VSC D 206/4-5 190	VCC 266/4-5 150
Svislé odkouření	Max. povolená délka L	12,0	12,0
Vodorovné odkouření	Max. povolená délka L	8,0 + 1 koleno 87°	8,0 + 1 koleno 87°
Každé 87° koleno snižuje max. délku o 1,0m Každé 45° koleno snižuje max. délku o 0,5m			

Koaxiální systém Ø 80/125 mm

Pro kotle ecoCOMPACT VSC ../4, VCC ../4 a auroCOMPACT VSC D ../4 nutno použít spalínový adaptér obj. č. 0020147469

Typ odkouření		VSC 206/4-5 90 VCC 206/4-5 150 VSC D 206/4-5 190	VCC 266/4-5 150
Svislé odkouření	Max. povolená délka L	23,0 + 3 kolena 87°	28,0 + 3 kolena 87°
Vodorovné odkouření	Max. povolená délka L	23,0 + 3 kolena 87°	28,0 + 3 kolena 87°
Každé 87° koleno snižuje max. délku o 2,5m Každé 45° koleno snižuje max. délku o 1,0m			

Oddělený systém Ø 80/80 mm

Pro kotle ecoCOMPACT VSC ../4, VCC ../4 a auroCOMPACT VSC D ../4 nutno použít spalínový adaptér obj. č. 0020147470

Výkon		VSC 206/4-5 90 VCC 206/4-5 150 VSC D 206/4-5 190	VCC 266/4-5 150
Max. povolená délka odvodního potrubí spalin při sání vzduchu z místnosti		33,0 + 3 kolena 87°	33,0 + 3 kolena 87°
Max.povolená délka přívodního potrubí		8,0 + 1 koleno 87°	8,0 + 1 koleno 87°
Každé 90° koleno snižuje max. délku o 2,5m. Každé 45° koleno snižuje max. délku o 1,0m.			

Další možnosti odkouření pro uvedené kotle naleznete v jejich návodech na odkouření.

Všeobecné dodací podmínky společnosti **Vaillant Group Czech s.r.o.** (dále jen „**Dodací podmínky**“)

1. Působnost

Tyto Dodací podmínky vydávané Prodávajícím ve smyslu § 1751 ObčZ se vztahují na veškeré dodávky Zboží Prodávajícím a právní vztahy vznikající v této souvislosti mezi Prodávajícím a Kupujícím. Pokud není písemně ujednáno něco jiného, platí tak pro všechny nabídky, dodávky a výkony Prodávajícího a objednávky Kupujících výhradně následující podmínky.

2. Definice

Pro účely těchto Dodacích podmínek mají pojmy uvedené s počátečním velkým písmenem následující význam:

- a) **„Autorizovaným servisním střediskem“** se rozumí kterékoliv servisní středisko ze seznamu zveřejněného na webových stránkách Prodávajícího pod sekci Naši partneři/Servisní firmy, které zajišťuje instalaci, záruční a pozáruční servis Zboží pro konečného uživatele;
- b) **„Ceníkem“** se rozumí aktuální ceník Zboží dostupný v kterékoliv provozovně Prodávajícího nebo zveřejněný na jeho webových stránkách;
- c) **„DPH“** se rozumí daň z přidané hodnoty v aktuální výši stanovené zákonnými předpisy platnými v době uzavření smlouvy;
- d) **„Ex Works“** se rozumí místo dodání Zboží ve smyslu podmínek INCOTERMS 2010, tj. v závodě, skladu, jiné provozovně Prodávajícího nebo jiném místě určeném Prodávajícím, ve kterém Prodávající umožní Kupujícímu převzít a disponovat se Zbožím;
- e) **„Fakturu“** se rozumí výzva Prodávajícího k úhradě kupní ceny za dodané Zboží ve formě řádného daňového dokladu;
- f) **„Kupujícím“** se rozumí jakákoliv osoba odlišná od spotřebitele, která od Prodávajícího odebere Zboží za účelem jeho dalšího prodeje;
- g) **„Obchodem“** se rozumí každá jednotlivá smlouva upravující konkrétní podmínky dodávky Zboží konkrétnímu Kupujícímu, sjednaná mezi Smluvními stranami na základě Rámcové kupní smlouvy;
- h) **„ObčZ“** se rozumí zákon č. 89/2012 Sb., občanský zákoník, v platném znění;
- i) **„Prodávajícím“** se rozumí společnost Vaillant Group Czech s.r.o., IČ: 452 41 881, se sídlem Plzeňská 188, Chrástany, PSČ 252 19, zapsaná v obchodním rejstříku vedeném Městským soudem v Praze, oddíl C, vložka 6261;
- j) **„Rámcovou kupní smlouvou“** se rozumí smlouva, která upravuje základní podmínky dlouhodobé spolupráce mezi Prodávajícím a konkrétním Kupujícím a na jejímž základě dochází k uzavírání Obchodů na dodávky Zboží;
- k) **„Vyhrazenými plynovými zařízeními“** se rozumí Zboží se zvýšenou mírou rizika ohrožení majetku, života a zdraví osob, pro jehož výrobu, montáž, zkoušky, revize a provoz jsou v příslušných právních předpisech stanoveny zvláštní požadavky;
- l) **„Smlouvou“** se rozumí kupní, Rámcová kupní nebo jakákoliv obdobná smlouva uzavřená mezi Prodávajícím a Kupujícím na dodávku Zboží bez ohledu na to, zda je uzavřena konkludentně, ústně, písemně nebo ve formě Prodávajícím potvrzené objednávky Kupujícího;
- m) **„Smluvní strany“** je označení pro Prodávajícího a Kupujícího společně;
- n) **„Účet Prodávajícího“** je bankovní účet č. 444648051/0100, vedený u Komerční banky, a.s., Praha, nestanoví-li Smlouva něco jiného;
- o) **„Záručními podmínkami výrobce“** se rozumí podmínky záruky na Zboží poskytované výrobcem Zboží a předávané Kupujícímu v listinné podobě spolu se Zbožím;
- p) **„Zbožím“** se rozumí jakýkoliv produkt nabízený Prodávajícím k prodeji ve svých aktuálních Cenících.

3. Uzavírání Smluv

- 3.1 Nabídky Zboží v Cenících, katalogích nebo jiné reklamě Prodávajícího nejsou závaznou nabídkou dodání Zboží; použití § 1732 odst. 1 a 2 NOZ se proto na takové nabídky Prodávajícího vylučuje. Smlouva je uzavřena teprve bezvýhradným přijetím návrhu na uzavření Smlouvy Prodávajícím v případě, že návrh předložil Kupující, jinak je uzavřena bezvýhradným přijetím návrhu Prodávajícího Kupujícím.
- 3.2 K uzavírání Smluv dochází písemně, ústně nebo konkludentně, tj. např. převzetím dodaného Zboží Kupujícím nebo dodáním Zboží Prodávajícím na základě objednávky Kupujícího.
- 3.3 Na objednávce je Kupující povinen uvést
 - identifikační údaje, tj. obchodní firmu, sídlo, IČ, DIČ a fakturační adresu
 - osobu kompetentní k převzetí objednaného Zboží,
 - požadované místo a datum dodání (vč. informace o pracovní době)
 - způsob odběru Zboží (např. osobní odběr, smluvní přeprava atd.)
 - číslo objednaného Zboží dle platného Ceníku Prodávajícího a
 - množství objednaného Zboží v ks.Příčemž Prodávající nenese odpovědnost za škodu vzniklou v důsledku uvedení chybných údajů v objednávce.

4. Dodání Zboží

- 4.1 Předpokladem pro dodání Zboží Kupujícímu je uzavření Smlouvy a v případě Kupujícího, který dosud není evidován v účetním systému Prodávajícího, i předchozí zaplacení kupní ceny Zboží, nestanoví-li písemná Smlouva něco jiného.

- 4.2 Dílčí dodávky Zboží a jejich účtování zvlášť jsou přípustné. Závazek Prodávajícího k dodání Zboží se v takovém případě v rozsahu dílčí dodávky považuje za splněný a Kupujícímu vzniká povinnost zaplatit Prodávajícímu odpovídající část ceny. Kupující není povinen ovšem převzít dílčí část objednaného Zboží v případě, že při uzavření Smlouvy písemně sdělil Prodávajícímu, že by dílčí dodávky odporovaly jím sledovanému účelu Smlouvy.
- 4.3 Nestanoví-li písemná Smlouva něco jiného, platí jako místo dodání Zboží místo určené podle doložky Ex Works. Nebyl-li sjednán osobní odběr nebo přeprava Kupujícím, dodávku Zboží zajišťuje Prodávající prostřednictvím smluvního přepravce. Kupující je povinen zajistit přepravci Prodávajícího vhodný příjezd a zajistit převzetí Zboží bez zbytečného prodlení.
- 4.4 Prodávající si vyhrazuje právo odmítnout dodávku Vyhrazených plynových zařízení a/nebo jejich součástí, náhradních dílů a příslušenství Kupujícímu, který dostatečně neprokáže kvalifikační předpoklady pro montáž, instalaci nebo opravy takového Zboží.

5. Převzetí Zboží

- 5.1 Smluvní strany se dohodly, že Zboží se považuje za převzaté Kupujícím v okamžiku, kdy Zboží převezme
- Kupující osobně, nebo
 - osoba označená ve Smlouvě (objednávce), nebo
 - zaměstnanec nebo jiná osoba pověřená Kupujícím k přejímání zboží, nebo
 - jakákoli osoba nacházející se v době dodání Zboží v sjednaném místě dodání či provozovně Kupujícího, není-li Kupujícím označena výslovně jiná osoba určená k převzetí Zboží, nebo
 - smluvní přepravce Kupujícího.
- 5.2 Na Kupujícího přechází nebezpečí škody na Zboží okamžikem jeho převzetí ve smyslu odstavce výše nebo sjednaným dnem převzetí Zboží Kupujícím, je-li Kupující v prodlení s jeho převzetím.
- 5.3 Je-li Kupující v prodlení s převzetím Zboží a Prodávající má Zboží u sebe nebo s ním může jinak nakládat, musí učinit opatření přiměřená okolnostem k uchování Zboží.
- 5.4 Je-li Kupující déle než 14 dní v prodlení s převzetím zboží, je Prodávající oprávněn odstoupit od Smlouvy. Odstoupením od Smlouvy není dotčeno právo Prodávajícího na náhradu škody ani limitována její výše.

6. Kupní cena za Zboží

- 6.1 Nestanoví-li Smlouva nebo předchozí ujednání Smluvních stran něco jiného, platí pro veškeré dodávky Zboží ceny uvedené v aktuálním Ceníku. Veškeré ceny Zboží v Ceníku jsou uváděny jako ceny v českých korunách, fakultativně s DPH či bez DPH.

- 6.2 Ceny obsažené v Ceníku nezahrnují náklady na dopravu, nestanoví-li písemná Smlouva něco jiného

7. Splatnost kupní ceny, fakturace

- 7.1 Nestanoví-li písemná Smlouva něco jiného, je Kupující povinen uhradit kupní cenu za Zboží na Účet Prodávajícího ve lhůtě stanovené v jemu doručené Faktuře, nejpozději však vždy do 28 dnů od dodání Zboží.
- 7.2 Pro dodržení termínu splatnosti je rozhodující připsání dlužné částky na Účet Prodávajícího. Jako variabilní symbol při bezhotovostních platbách Kupující uvádí číslo příslušné Faktury.
- 7.3 Prodávající vystaví Fakturu nejpozději tři dny po dodávce Zboží.
- 7.4 Pro případ, že se Kupující dostane do prodlení s placením kupní ceny, Smluvní strany sjednávají smluvní pokutu ve výši 0,05% z dlužné částky denně, nestanoví-li písemná smlouva něco jiného. Zaplacení smluvní pokuty se nedotýká nároku Prodávajícího na náhradu tím způsobené škody ani nijak nelimituje její výši. Prodávající si rovněž vyhrazuje právo na zastavení dalších dodávek Zboží a to až do úplného vyrovnaní všech jeho pohledávek za Kupujícím.
- 7.5 V případě, že Kupující neuhradí Prodávajícímu kupní cenu ani ve lhůtě 1 měsíce od její splatnosti, je Prodávající oprávněn od Smlouvy odstoupit.
- 7.6 Do doby úhrady faktury zůstává zboží ve vlastnictví Prodávajícího a Kupující za něj odpovídá jako skladovatel. Pokud Kupující neuhradí cenu zboží ve lhůtě do 30 dnů po splatnosti kupní ceny, je povinen zboží bez dalšího prodlení ihned vrátit. Kupující nesmí vázat úhradu kupní ceny Prodávajícímu na prodej dodaného zboží dalším osobám nebo na dobu po jeho zpracování v jím prováděném díle nebo zaplacením dalším odběratelem. Pokud Kupující nesplní podmínku úhrady kupní ceny, je Prodávající oprávněn si vlastní zboží dodané Kupujícímu odebrat z místa, kde je má Kupující uskladněno. Kupující výslovně prohlašuje, že uděluje Prodávajícímu souhlas se vstupem do takových míst. Kupující je povinen informovat Prodávajícího o pohybu zboží a místech, kde se nachází.
- 7.7 V případě, že Kupující chce uskutečnit platbu prostřednictvím třetí strany, pak Kupující musí nejpozději 14 dní před provedením nákupu učinit písemné prohlášení obsahující
- název, sídlo společnosti, IČ, právní formu a zastupující osoby třetí strany
 - v jakém vztahu je Kupující ke třetí straně
 - právní základ a důvody, proč bude platba provedena třetí stranou.

V případě opakovaných plateb touto třetí stranou v průběhu jednoho roku se nevyžadují samostatná prohlášení za předpokladu, že se obsah původních informací nezměnil. Vyhrazujeme si právo platbu třetí stranou nepřijmout.

8. Reklamacce a vrácení Zboží

- 8.1 Podmínkou vzniku nároku z vad Zboží na Zboží je
 - provedení kontroly Zboží při jeho převzetí co do počtu a neporušenosti kartonů a palet
 - reklamacce poškozeného nebo nedodaného Zboží ve lhůtě 7 dnů od převzetí Zboží
 - reklamacce zjevných vad Zboží ve lhůtě 7 dnů od převzetí Zboží, přičemž pozdější reklamacce nemusejí být Prodávajícím uznány.
- 8.2 Reklamacce neinstalovaného Zboží se uplatňuje písemně u Prodávajícího a v případě kladného vyřízení bude řešena neprodleným dodáním náhradního Zboží, které je skladem, resp. dodáním náhradního Zboží v přiměřené lhůtě odvislé od jeho dodání výrobcem Prodávajícímu. Nebude-li dodání náhradního Zboží možné, Prodávající vystaví Kupujícímu dobropis v hodnotě reklamovaného Zboží a tento mu zašle nejpozději spolu s vyjádřením k reklamaci.
- 8.3 Při reklamaci poškozeného Zboží je Kupující povinen vrátit Zboží v originálních obalech Prodávajícího.
- 8.4 Ostatní reklamacce Zboží (Zboží instalovaného nebo majícího skryté vady) se řídí aktuálními samostatnými Záručními podmínkami výrobce.

9. Doručování písemností

- 9.1 Písemnost, která má být doručena druhé smluvní straně, je doručena dnem jejího převzetí sjednanou kontaktní osobou nebo dnem, kdy byla doručena osobně nebo prostřednictvím provozovatele poštovních služeb na adresu sdělenou Kupující, a není-li jí, tak do sídla této Smluvní strany. V pochybnostech se má za to, že zaměstnanec Kupujícího nebo osoba nacházející se v jeho provozovně, která přijetí písemnosti potvrdila, je oprávněna písemnosti přijímat.
- 9.2 Nepodaří-li se písemnost doručit dle předchozího odstavce, za den doručení se považuje též den, kdy bylo přijetí této písemnosti adresátem odmítnuto. Je-li doručováno prostřednictvím provozovatele poštovních služeb do vlastních rukou na adresu uvedenou ve Smlouvě nebo na adresu, kterou daná smluvní strana písemně oznámila jako změnu této adresy, za den doručení se též považuje třetí den od oznámení o uložení zásilky na poště, i když se adresát o tom nedozvěděl, nebo den, kdy zásilka byla odeslána zpět jako nedoručitelná, protože se adresát odstěhoval. Po zániku Smlouvy tato fikce platí jen tehdy, byla-li písemnost zaslána též na adresu sídla uvedenou v obchodním rejstříku.

10. Mlčenlivost

- 10.1 Veškeré informace obchodního charakteru, které Smluvní strany získají při plnění Smlouvy, jsou považovány za obchodní tajemství ve smyslu § 504 ObčZ. Smluvní strany jsou povinny tyto informace chránit a utajovat před třetími osobami. Tato povinnost trvá i po dobu 48 měsíců po ukončení Smlouvy či jiné formy jejich spolupráce.

11. Ostatní

- 11.1 Právní vztahy mezi Smluvními stranami vzniklé na základě Smlouvy či jiné formy jejich spolupráce se řídí českým právním řádem.
- 11.2 Od těchto Dodacích Podmínek se lze odchýlit pouze na základě písemné Smlouvy či jiné písemné dohody mezi Smluvními stranami.
- 11.3 Prodávající je oprávněn v návaznosti na změny legislativních a obchodních podmínek tyto Dodací Podmínky přiměřeně aktualizovat v jakémkoliv jejich ustanovení. Prodávající seznamuje Kupujícího s aktualizovaným zněním těchto Dodacích Podmínek alespoň 30 kalendářních dnů před účinností změny, a to písemnou formou. Pokud Kupující neprojeví do 10 kalendářních dnů před účinností změny těchto podmínek výslovný písemný nesouhlas s danou změnou a nevypraví Smlouvu, má se za to, že Kupující projevils změnou svůj souhlas a nové znění Dodacích Podmínek se tak stává závazné pro všechny dosud uzavřené Smlouvy, jež dosud nezankly splněním, jako změna původně sjednaných Dodacích Podmínek s účinností ode dne uvedeného v jejich příslušné novelizaci. V případě nesouhlasu se změnou Dodacích Podmínek má Kupující možnost Smlouvu ke dni účinnosti aktualizace Všeobecných dodacích podmínek vypovědět.
- 11.4 Stanou-li se jednotlivá ustanovení vzájemných ujednání mezi Prodávajícím a Kupujícím neúčinnými, neplatnými nebo neproveditelnými nebo obsahují-li tyto ujednání mezery, není tímto dotčena účinnost, platnost anebo proveditelnost ostatních ustanovení. Namísto neúčinného, neplatného nebo neproveditelného ustanovení musí být sjednáno takové ustanovení, které co možná nejvíce odpovídá smyslu a účelu původního ustanovení a úmyslu smluvních stran vyjádřeném v takovém ujednání. Totéž platí i v případě mezer těchto ujednání; v takovém případě musí být sjednáno takové ustanovení, které bude nejvíce odpovídat tomu, co by bývalo bylo sjednáno, kdyby Smluvní strany vzaly tyto okolnosti v úvahu již při uzavírání takého ujednání.
- 11.5 Prodávající je oprávněn započíst svou pohledávku vůči Kupujícímu proti jakékoliv pohledávce Kupujícího vůči Prodávajícímu.
- 11.6 Smluvní strany se dohodly, že veškeré spory vzniklé mezi nimi budou řešeny především smírnou cestou.
- 11.7 Pro případ soudního sporu z obchodních vztahů mezi Kupujícím a Prodávajícím řídicích se aktuálními Dodacími podmínkami se místní příslušnost obecného soudu účastníků upravuje s odvoláním na ust. § 89a občanského soudního řádu tak, že ve věcech týkajících se vztahů mezi podnikateli vyplývajících z podnikatelské činnosti je místně příslušným obecným soudem prvního stupně obecný soud Prodávajícího v Praze, pokud zákon pro určité specifické případy nestanoví výlučnou příslušnost soudu jiného.
- 11.8 Tyto Všeobecné dodací podmínky nabývají účinnosti dnem platnosti tohoto ceníku.

